

# FRA NGI SOLE



# Frangisole



La luce ideale per ogni atmosfera

*Schenker*  
Storen





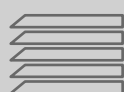

## Suncover

LA LINEA FRANGISOLE CONSENTE UN'OTTIMA  
REGOLAZIONE DELLA LUCE NATURALE  
RAGGIUNGENDO L'OSCURAMENTO DESIDERATO  
E CREANDO COSÌ L'ATMOSFERA IDEALE ED IL  
COMFORT PERFETTO IN OGNI AMBIENTE.



# FRANGISOLE

ORIENTABILI E IMPACCHETTABILI

	<b>pag.</b>	
<b>GM 200</b>	6	
<b>KR 80</b>	12	
<b>VR 70 - 90</b>	18	
<b>VR 90W</b>	28	
<b>VELETTE</b>	34	

# + PLUS

	pag.	
COLORI	36	
CLICK +	38	
MODULO D'ORDINE	40	



# Frangisole







Il Frangisole **GM 200** riunisce tutte le collaudate caratteristiche delle veneziane interamente metalliche come espressione di tecnologia all'avanguardia.  
Con le sue moderne lamelle curve soddisfa il gusto estetico attuale.  
È ideale per qualsiasi contesto abitativo o per edifici commerciali e pubblici.

**Schenker**  
**Storen**

OSCURAMENTO



# GM 200

COD. 8862



- + DESIGN MODERNO
- + BUON ISOLAMENTO E SCHERMATURA SOLARE
- + COMFORT ABITATIVO OTTIMALE



## COSA LA RENDE UNICA

- Robusta persiana interamente metallica.
- Nessun nastro di sollevamento nell'area delle lamelle.
- Guide in alluminio estruso con guarnizione antirumore.
- Lamelle in alluminio profilato.
- Meccanismi a forbice in acciaio INOX.
- Catena in acciaio nikelato (INOX su richiesta).
- Buone proprietà isolanti e oscuranti.
- Lamelle profilate curve dal design moderno.
- Allestimenti personalizzabili.

## CARATTERISTICHE COSTRUTTIVE

- Lamelle sostenute sui due lati da supporti in metallo e bloccate con clip in acciaio inossidabile.
- Singole lamelle sostituibili dall'interno.
- Guide in alluminio estruso termo laccate.
- Il meccanismo inclinabile è composto di segmenti in acciaio inossidabile montati nelle guide.
- Lamelle profilate a rulli (spessore 0,6 mm, larghezza 90 mm) con profilo antirumore in PVC.
- Azionamento a motore (manuale su richiesta).

## OPTIONAL

- Lamelle estruse curve di spessore 1,1 mm, larghe 90 mm, oppure squadrate 0,6 mm.
- Catena in acciaio inox e supporto per lamelle consigliato per zone marittime.
- Terminale estruso termolaccato.
- Clips termolaccate tinte RAL.
- Guida con profilo integrato di compensazione.
- Motori di azionamento integrabili con sistema IO o Domotica.

### LAMELLE:



PROFILATA STANDARD



PROFILATA NS200 SQUADRATA



ESTRUSA

DIMENSIONI LIMITE	SINGOLO	ACCOPIATO	
		MANUALE	MOTORE
Altezza luce (HL) min.	560 mm	560 mm	560 mm
Altezza luce (HL) max.	4000 mm	4000 mm	4000 mm
Larghezza costruzione (BK) min.	600 mm		
Larghezza costruzione (BK) max.	3000 mm		
BK max. con lamelle estruse (BK) max. e lamella NS200 Squadrata	2500 mm		
Superficie massima* (BK x HL)	8,00 m <sup>2</sup>	8,00 m <sup>2</sup>	20,00 m <sup>2</sup>
Superficie massima con lamelle estruse*	4,00 m <sup>2</sup>	4,00 m <sup>2</sup>	10,00 m <sup>2</sup>
Numero massimo		3	4

## MISURE PREDISPOSIZIONE INCASSO

Base BK = 84 mm x Altezza (HL+HS)

ALTEZZA LUCE HL	+	ALTEZZA DELL'INCASSO HS
Da 600 a 1000		245 mm
Da 1001 a 1250		265 "
Da 1251 a 1500		290 "
Da 1501 a 1750		320 "
Da 1751 a 2000		345 "
Da 2001 a 2250		375 "
Da 2251 a 2500		395 "
Da 2501 a 2750		425 "
Da 2751 a 3000		450 "
Da 3001 a 3250		470 "
Da 3251 a 3500		500 "
Da 3501 a 3750		525 "
Da 3751 a 4000		550 "

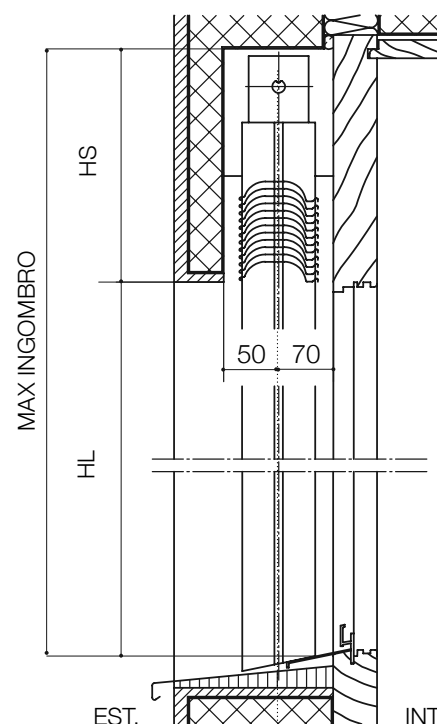

## GUIDE

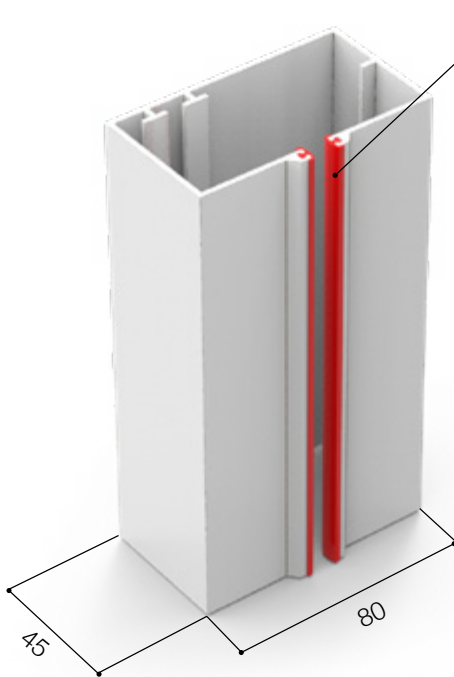
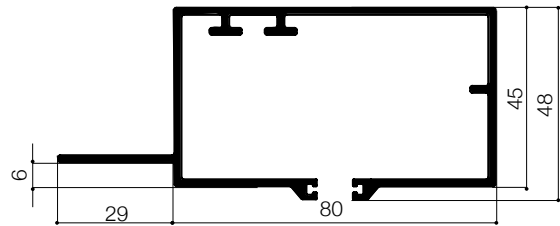
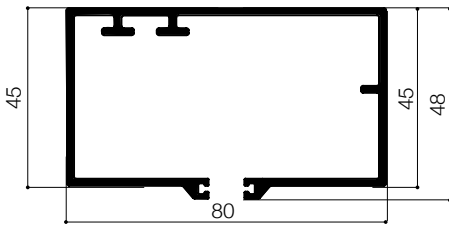

Guida standard - cod. 965

DI SERIE

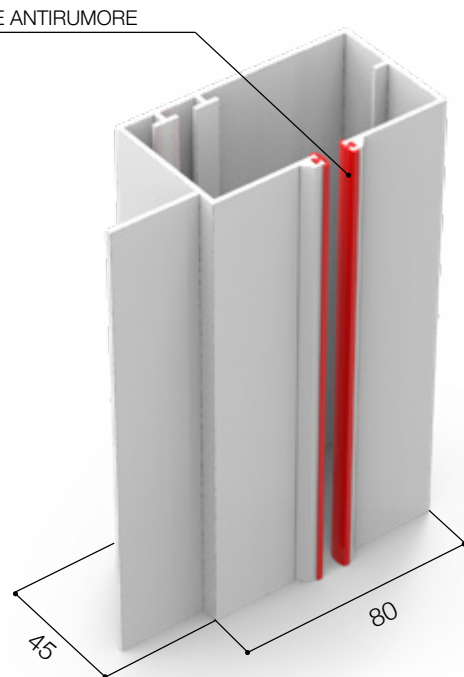

Guida con aletta - cod. 964

A RICHIESTA

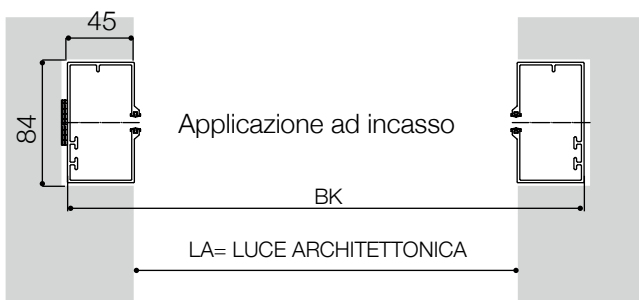

Applicazione ad incasso

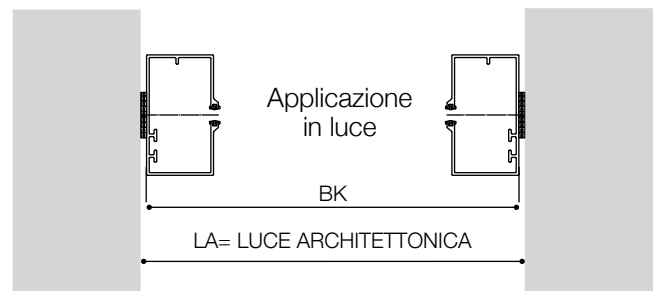

Applicazione in luce

## SQUADRETTE PER GUIDE

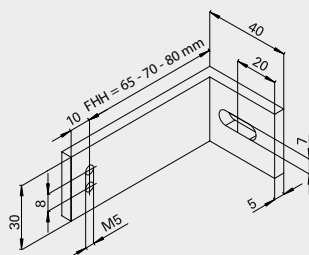

Squadretta per guide a L tipo 1

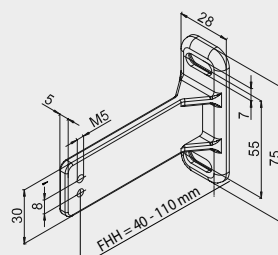

Squadretta per guide in ghisa tipo 2

## LISTINO FRANGISOLE A CATENA GM 200

### CONFIGURAZIONE BASE

Lamelle profilate 0,6 mm preverniciate colori standard	vedi pag. 36
Guide termolaccate in tinta con le lamelle	
Motore Somfy J4 1TN fine corsa non regolabili	
Azionamento ad argano completo di asta (a richiesta in alternativa al motore)	
Supporti lamelle zama naturale	
Clips fermalamelle INOX	
Catena del meccanismo in acciaio standard	

### OPTIONAL +

#### SUPPLEMENTO PER OPZIONI RELATIVE AL MODELLO

Cod.	Azionamento e comando	Supplemento	€
	Motore Somfy J4 HTM fine corsa regolabili	86,00	tenda
	Motore Somfy J4 IO radio	206,00	tenda
9472	Radiocomando Situio 1 IO	128,00	cad.
9473	Radiocomando Situio 5 IO	141,00	cad.
9045	Radiocomando Situio 1 Variation IO	152,00	cad.
9156	Radiocomando Situio 5 Variation IO	190,00	cad.
8821	Radiocomando a parete Somfy Smoove 1 IO	129,00	cad.
9474	Radiocomando a parete Somfy Smoove 4 IO	159,00	cad.
8997	Sensore vento Eolis IO (230V)	303,00	cad.
8822	Sensore vento Eolis WireFree IO (a batteria)	258,00	cad.
Accessori		Supplemento	€
8980	Squadretta fissaggio frontale guide termolaccata (tutti i modelli)	18,00	cad.
9002	Guide con aletta laterale cod.964 (per coppia)	9,00	m
	Lamelle profilate squadrate NS200 spess. 0,6 mm	77,00	tenda
8850	Lamelle estruse spess. 1,1 mm (vedere limite di fattibilità)	107,00	m <sup>2</sup>
8851	Catena del meccanismo in acciaio INOX resistente alla salsedine (per coppia guide)	93,00	m
8827	Carter estruso termolaccato per ultima lamella inferiore (non disponibile per lamelle estruse)	22,00	m
8823	Pilastrino estruso 80x20x2 termolaccato per accoppiamenti	113,00	m
8878	Kit staffe fissaggio cielo-terra pilastrino 80x20	37,00	cad.
9408	Kit staffe fissaggio frontale-terra pilastrino 80x20	56,00	cad.
9003	Asta sganciabile per argano	11,00	tenda
Trattamenti superficiali - Lavorazioni		Supplemento	€
	Taglio obliquo guida lato inferiore	17,00	tenda
	Verniciatura delle lamelle categoria 1 e 2 vedi pag. 37 (fino a 200 m <sup>2</sup> ; oltre no suppl.)	15%	tenda
	Telo lamelle e guide di colori diversi	25,00	tenda
8825	Supporti lamelle termolaccati (per coppia guide)	47,00	m
8978	Clips ferma lamelle termolaccate (per coppia guide)	44,00	m
	Cassonetto motore/trasmissione termolaccato (esclusi cestelli guida)	25,00	tenda
9025	Lamelle in colore speciale - supplemento fisso	13,00	m <sup>2</sup>
8833	Lamelle in colore speciale minore o uguale a 65 m <sup>2</sup>	4.235,00	per ordine
8847	Lamelle in colore speciale minore o uguale a 95 m <sup>2</sup>	3.630,00	per ordine
8835	Lamelle in colore speciale minore o uguale a 160 m <sup>2</sup>	3.025,00	per ordine
8836	Lamelle in colore speciale minore o uguale a 200 m <sup>2</sup>	1.815,00	per ordine
	Lamelle in colore speciale superiore a 200 m <sup>2</sup>	0,00	per ordine
N.B. PER TUTTI I CALCOLI DEI SUPPLEMENTI AL M O AL MQ LE QUOTE DA CONSIDERARE SONO SEMPRE BK E H (HL+HS)			
altro		Supplemento	€
8875	Spedizione anticipata prese STAK 3 per collegamento motore	60,00	per ordine (prezzo netto)

## LISTINO FRANGISOLE A CATENA GM 200



BK - LARGHEZZA (DIETRO GUIDA - DIETRO GUIDA)

	600	700	800	900	1000	1100	1200	1300	1400	1500	1600	1700	1800	1900	2000	2100	2200	2300	2400	2500	2600	2700	2800	3000
600	680	683	694	701	711	724	734	747	753	762	771	784	787	791	803	814	823	834	841	849	862	869	883	949
700	687	690	701	707	717	729	739	752	761	767	777	790	794	799	810	821	832	841	847	857	870	874	892	959
800	690	694	704	712	723	735	742	755	764	774	782	795	797	802	814	847	835	845	851	860	873	880	895	964
900	716	725	737	747	758	763	784	788	797	810	818	825	832	845	860	868	873	886	895	903	919	923	935	1.000
1000	753	761	771	790	800	808	825	833	847	857	867	875	892	901	909	927	934	945	955	967	978	988	1.006	1.087
1100	786	794	812	822	833	846	865	873	883	893	907	921	928	945	953	968	980	990	998	1.016	1.026	1.037	1.055	1.139
1200	809	827	835	853	860	873	892	903	913	929	940	952	964	977	993	1.003	1.013	1.030	1.040	1.055	1.066	1.078	1.099	1.188
1300	858	874	884	897	910	927	945	955	973	986	1.001	1.013	1.027	1.038	1.053	1.066	1.086	1.102	1.112	1.129	1.139	1.155	1.171	1.263
1400	879	894	908	923	941	953	967	989	1.001	1.013	1.026	1.045	1.057	1.067	1.091	1.103	1.118	1.136	1.147	1.165	1.177	1.196	1.211	1.308
1500	911	925	941	958	973	989	1.007	1.021	1.037	1.053	1.067	1.085	1.094	1.113	1.134	1.147	1.162	1.175	1.192	1.210	1.228	1.239	1.264	1.366
1600	940	970	981	1.002	1.016	1.031	1.054	1.073	1.090	1.103	1.123	1.137	1.158	1.175	1.192	1.204	1.228	1.242	1.263	1.279	1.298	1.311	1.336	1.444
1700	986	1.010	1.029	1.045	1.064	1.081	1.105	1.122	1.139	1.158	1.170	1.195	1.210	1.226	1.244	1.265	1.282	1.303	1.317	1.337	1.355	1.373	1.395	1.507
1800	1.026	1.052	1.074	1.093	1.111	1.126	1.153	1.174	1.190	1.210	1.227	1.249	1.267	1.285	1.309	1.330	1.348	1.367	1.385	1.403	1.427	1.443	1.465	1.578
1900	1.055	1.085	1.102	1.124	1.147	1.165	1.189	1.208	1.228	1.247	1.269	1.285	1.309	1.329	1.351	1.371	1.390	1.409	1.432	1.449	1.472	1.489	1.515	1.637
2000	1.082	1.112	1.136	1.155	1.174	1.196	1.219	1.239	1.263	1.283	1.297	1.323	1.348	1.363	1.390	1.408	1.429	1.451	1.469	1.492	1.515	1.534	1.564	1.694
2100	1.118	1.151	1.171	1.197	1.221	1.239	1.265	1.282	1.305	1.330	1.355	1.381	1.402	1.425	1.449	1.473	1.489	1.513	1.533	1.555	1.581	1.600	1.631	1.766
2200	1.147	1.178	1.201	1.226	1.250	1.274	1.294	1.318	1.347	1.366	1.393	1.413	1.438	1.461	1.485	1.506	1.527	1.551	1.578	1.598	1.621	1.649	1.784	2.046
2300	1.191	1.227	1.249	1.276	1.300	1.321	1.349	1.377	1.401	1.422	1.446	1.475	1.494	1.518	1.549	1.571	1.598	1.619	1.645	1.667	1.698	1.832	1.861	2.124
2400	1.211	1.247	1.277	1.301	1.324	1.347	1.379	1.409	1.429	1.456	1.482	1.511	1.530	1.555	1.583	1.610	1.633	1.658	1.683	1.822	1.845	1.870	1.903	2.059
2500	1.242	1.274	1.304	1.331	1.358	1.381	1.414	1.439	1.469	1.494	1.517	1.541	1.567	1.594	1.619	1.648	1.673	1.698	1.841	1.864	1.889	1.915	1.948	2.108
2600	1.282	1.318	1.351	1.374	1.402	1.426	1.463	1.489	1.517	1.545	1.567	1.600	1.624	1.651	1.683	1.709	1.732	1.765	1.903	1.929	1.961	1.990	2.019	2.181
2700	1.316	1.348	1.379	1.406	1.434	1.463	1.499	1.530	1.552	1.582	1.609	1.637	1.664	1.696	1.723	1.746	1.782	1.921	1.947	1.977	2.008	2.032	2.056	
2800	1.343	1.376	1.407	1.441	1.465	1.495	1.526	1.558	1.588	1.616	1.649	1.671	1.699	1.729	1.758	1.793	1.935	1.961	1.993	2.017	2.049	2.067	2.097	
2900	1.377	1.421	1.450	1.479	1.509	1.541	1.579	1.607	1.638	1.667	1.698	1.730	1.759	1.791	1.818	1.964	1.996	2.026	2.031	2.072	2.107	2.139		
3000	1.407	1.448	1.480	1.513	1.547	1.575	1.612	1.639	1.671	1.703	1.733	1.761	1.795	1.825	1.971	2.000	2.040	2.058	2.084	2.115	2.149			
3200	1.475	1.519	1.555	1.590	1.624	1.659	1.694	1.725	1.763	1.793	1.819	1.861	1.891	2.038	2.062	2.096	2.129	2.161	2.193					
3400	1.543	1.590	1.624	1.664	1.696	1.732	1.771	1.813	1.843	1.877	1.914	1.948	2.102	2.124	2.163	2.192	2.227	2.266						
3600	1.601	1.648	1.685	1.727	1.759	1.798	1.834	1.876	1.911	1.950	1.987	2.141	2.163	2.200	2.237	2.274	2.312							
3800	1.671	1.717	1.758	1.795	1.834	1.877	1.917	1.957	1.995	2.033	2.192	2.216	2.256	2.290	2.334									
4000	1.739	1.791	1.832	1.874	1.917	1.953	2.001	2.043	2.079	2.229	2.268	2.318	2.349	2.391										

HL - ALTEZZA LUCE ARCHITETTONICA



Se cercate una tenda classica e dallo stile elegante, la KR 80 fa al caso vostro. La **KR 80**, esteticamente una tenda molto bella e dai valori costruttivi altrettanto importanti. La sua struttura semplice ma resistente negli anni richiede poca manutenzione. Le sue lamelle di forma curva sono armoniose e raffinate ma allo stesso tempo molto funzionali. Le lamelle curve e sottili di KR 80, sono particolarmente adatte per le ristrutturazioni, rispondendo alla profondità minima dell'architrave.



OSCURAMENTO



## KR 80 COD. 8872



- + TENDA CLASSICA
- + IDEALE PER RISTRUTTURAZIONI
- + IMPACCHETTAMENTO RIDOTTO

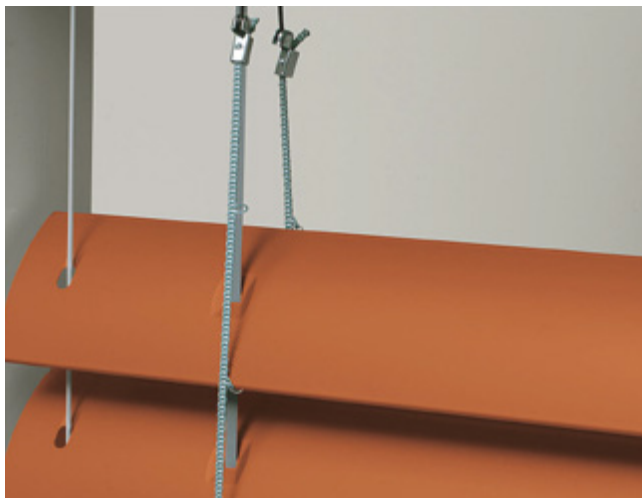

**Raccordo ottimale:** il raccordo brevettato tra lamella e cordicella, che non necessita di manutenzione, ha occhielli in acciaio inossidabile che si collegano alla guarnizione senza indebolire le lamelle.

## COSA LA RENDE UNICA

- Regolazione della luce adattata alle intemperie con diverse inclinazioni delle lamelle.
- Grazie alla profondità dell'architrave di appena 120 mm e alle sottili lamelle, la KR 80 è ideale in caso di ristrutturazioni.

## CARATTERISTICHE COSTRUTTIVE

- Tecnologia di giunzione collaudata.
- Guide con profilo antirumore, bulloni di guida stabilizzati ai raggi UV per un funzionamento silenzioso.
- Cordicella in poliestere antisporco resistente all'usura.
- Solide lamelle flangiate su entrambi i lati larghe 80 mm, di forma concava.

## OPTIONAL

- Guida Estrusa o guida cordino funicella.
- Le lamelle delle KR 80 possono essere fornite anche perforate (5% di fori, diametro fori 0,8 mm).
- Azionamento manuale o a motore.
- Integrabili con sistema IO o Domotica.

DIMENSIONI LIMITE	SINGOLO		ACCOPPIATO	
	MANUALE	MOTORE	MANUALE	MOTORE
Altezza luce (HL) min.	600* mm	600* mm	600* mm	600* mm
Altezza luce (HL) max.	4250 mm	4250 mm	4250 mm	4250 mm
Larghezza costruzione (BK) min.	410 mm	520 mm		
Larghezza costruzione (BK) max.	4500 mm	4500 mm		
Superficie massima* (BK x HL)	9,00 m <sup>2</sup>	11,00 m <sup>2</sup>	9,00 m <sup>2</sup>	35,00 m <sup>2</sup>
Numero massimo			5	6

\*nessuna limitazione HL min., ma assicurare la copertura dell'architrave:  
garantire assolutamente HS min. (previa autorizzazione dell'ufficio tecnico)

## MISURE PREDISPOSIZIONE INCASSO

ALTEZZA LUCE HL	+	ALTEZZA DELL'INCASSO HS		
Da 600 a 1000	■	230	●	255 mm
Da 1001 a 1250	■	230	●	255 "
Da 1251 a 1500	■	230	●	255 "
Da 1501 a 1750	■	250	●	275 "
Da 1751 a 2000	■	265	●	290 "
Da 2001 a 2250	■	285	●	310 "
Da 2251 a 2500	■	300	●	325 "
Da 2501 a 2750	■	320	●	345 "
Da 2751 a 3000	■	335	●	360 "
Da 3001 a 3250	■	355	●	380 "
Da 3251 a 3500	■	370	●	395 "
Da 3501 a 3750	■	390	●	415 "
Da 3751 a 4000	■	405	●	430 "
Da 4001 a 4250	■	420	●	445 "

■ AZIONAMENTO MANUALE - MOTORE ● INGRANAGGIO NELL'AREA LAMELLE

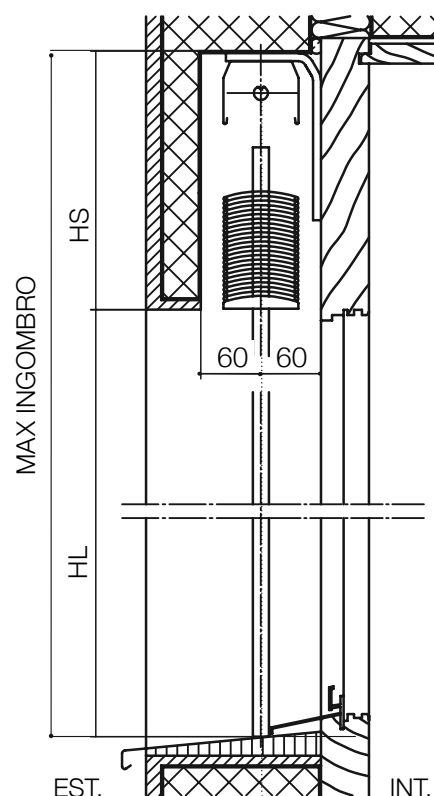

## GUIDE

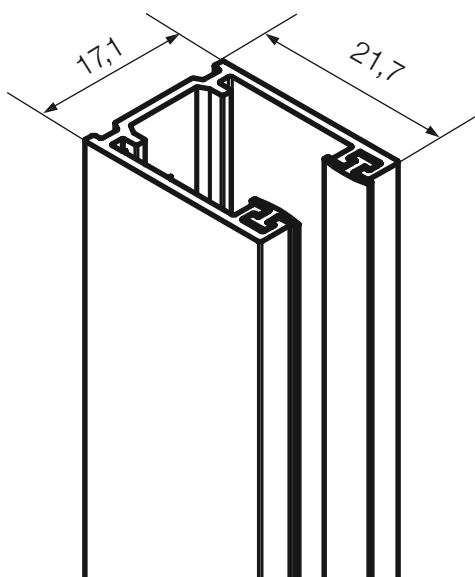

Guida semplice FE **cod. 941**  
Guida autoportante FE **cod. 946**

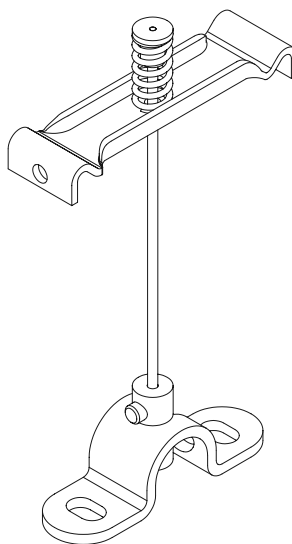

Guida cordino - Funicella **cod. 960**  
BK > 3000 nr. 1 cordino centrale  
BK > 3600 nr. 2 cordini centrali

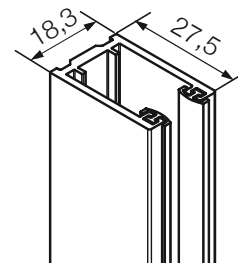

Guida autoportante  
FD **cod. 945**

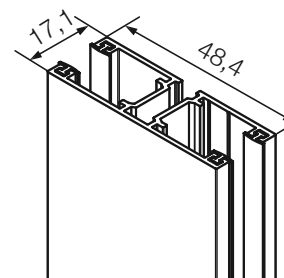

Guida doppia FD **cod. 954**

## SQUADRETTE PER GUIDE

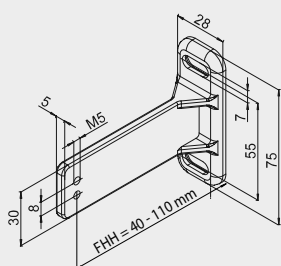

Squadretta per guide in ghisa  
tipo 2

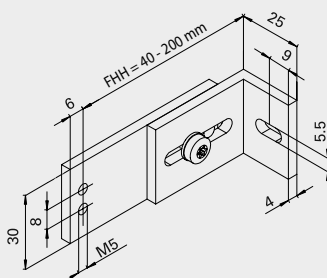

Squadretta per guide FEH  
tipo 3

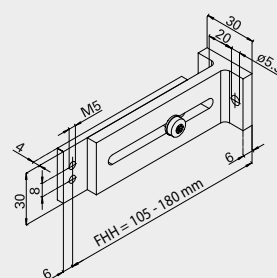

Squadretta per guide  
tipo 4

## LISTINO FRANGISOLE CON CORDINO KR 80

### CONFIGURAZIONE BASE

Lamelle profilate 0,42 mm preverniciate colori standard e terminale termolaccato	vedi pag. 36
Guide termolaccate in tinta con le lamelle	
Motore Somfy J4 HTM con finecorsa regolabili	
Azionamento ad argano completo di asta (a richiesta in alternativa al motore)	

### OPTIONAL +

#### SUPPLEMENTO PER OPZIONI RELATIVE AL MODELLO

Cod.	Azionamento e comando	Supplemento	€
	Motore Somfy J4 1TN con finecorsa NON regolabili (detrazione)	-86,00	tenda
	Motore Somfy J4 IO radio	206,00	tenda
9472	Radiocomando Somfy Situò 1 IO	128,00	cad.
9473	Radiocomando Somfy Situò 5 IO	141,00	cad.
9045	Radiocomando Situò 1 Variation IO	152,00	cad.
9156	Radiocomando Situò 5 Variation IO	190,00	cad.
8821	Radiocomando a parete Somfy Smoove 1 IO	129,00	cad.
9474	Radiocomando a parete Somfy Smoove 4 IO	159,00	cad.
8997	Sensore vento Eolis IO (230V)	303,00	cad.
8822	Sensore vento Eolis WireFree IO (a batteria)	258,00	cad.
Accessori		Supplemento	€
8980	Squadretta fissaggio frontale guide (tutti i modelli)	18,00	cad.
9003	Asta sganciabile per argano	11,00	tenda
	Guide: un lato estrusa cod. 941; un lato funicella cod. 960	15%	tenda
Trattamenti superficiali - Lavorazioni		Supplemento	€
	Verniciatura delle lamelle categoria 1 e 2 vedi pag. 37 (fino a 200 m <sup>2</sup> ; oltre no suppl.)	15%	tenda
	Telo lamelle e guide di colori diversi	25,00	tenda
	Cassonetto motore/trasmissione termolaccato (esclusi cestelli guida)	25,00	tenda
9025	Lamelle in colore speciale - supplemento fisso	13,00	m <sup>2</sup>
8833	Lamelle in colore speciale minore o uguale a 65 m <sup>2</sup>	4.235,00	per ordine
8847	Lamelle in colore speciale minore o uguale a 95 m <sup>2</sup>	3.630,00	per ordine
8835	Lamelle in colore speciale minore o uguale a 160 m <sup>2</sup>	3.025,00	per ordine
8836	Lamelle in colore speciale minore o uguale a 200 m <sup>2</sup>	1.815,00	per ordine
	Lamelle in colore speciale superiore a 200 m <sup>2</sup>	0,00	per ordine
N.B. PER TUTTI I CALCOLI DEI SUPPLEMENTI AL m O AL mq LE DIMENSIONI DA CONSIDERARE SONO SEMPRE BK E H (HL+HS)			
altro		Supplemento	€
8875	Spedizione anticipata prese STAK 3 per collegamento motore	60,00	per ordine (prezzo netto)

## LISTINO FRANGISOLE CON CORDINO KR 80



BK - LARGHEZZA ( DIETRO GUIDA - DIETRO GUIDA)

600	700	800	900	1000	1100	1200	1300	1400	1500	1600	1700	1800	1900	2000	2100	2200	2300	2400	2500	2600	2700	2800	2900	3000	3200	3400	3600	3800	4000	4200	4400	4500			
600	551	562	563	572	579	585	589	596	603	607	615	695	710	714	718	727	731	743	745	756	759	769	772	784	866	879	892	911	920	932	1024	1035	1048		
700	552	563	564	573	580	586	590	598	605	608	617	696	711	715	719	728	733	745	746	757	760	770	773	785	867	880	893	912	921	934	1025	1036	1049		
800	553	564	565	574	582	587	591	599	606	610	618	698	713	716	721	729	734	746	747	758	762	771	774	786	868	881	894	913	922	935	1026	1037	1050		
900	562	568	573	582	587	596	601	606	613	620	632	711	718	730	735	741	746	757	764	773	777	787	791	799	885	896	915	926	945	954	1049	1066	1072		
1000	572	579	588	593	602	611	617	621	636	641	649	731	747	748	764	766	772	786	792	805	807	818	821	830	921	936	950	963	985	998	1094	1115	1120		
1100	576	587	589	603	608	618	623	634	644	652	658	747	759	765	773	777	793	799	807	819	826	833	838	846	943	957	973	990	1003	1022	1123	1140	1154		
1200	586	600	602	614	619	630	642	645	656	663	677	759	772	780	507	796	809	817	828	842	844	853	866	869	962	975	997	1016	1032	1048	1152	1164	1178		
1300	601	608	618	632	634	648	655	664	678	682	693	783	803	807	818	826	833	846	855	868	875	884	889	901	997	1016	1035	1055	1071	1089	1195	1217	1230		
1400	605	617	624	636	641	654	667	677	683	693	706	799	810	823	833	834	847	862	870	881	889	902	910	917	1019	1037	1053	1075	1094	1110	1225	1247	1258		
1500	608	623	632	642	652	665	676	682	693	703	714	810	824	833	842	853	867	879	886	899	907	919	927	940	1037	1053	1078	1098	1117	1137	1250	1269	1282		
1600	617	640	652	666	675	683	698	706	715	727	743	839	855	862	870	884	897	910	919	933	945	956	966	973	1073	1094	1122	1142	1164	1181	1296	1321	1335		
1700	641	664	672	690	698	711	722	731	743	756	768	866	882	892	902	915	926	938	957	967	977	989	998	1008	1112	1130	1160	1181	1201	1222	1345	1367	1380		
1800	645	672	682	696	708	722	731	741	758	768	782	880	898	910	919	931	947	963	972	985	995	1004	1016	1026	1137	1156	1180	1202	1228	1251	1368	1397	1409		
1900	659	683	696	710	721	738	745	758	772	784	797	899	917	934	945	954	970	982	994	1005	1017	1033	1042	1053	1163	1188	1214	1240	1268	1289	1414	1437	1456		
2000	665	691	703	715	729	745	753	766	783	794	805	915	933	945	956	971	984	995	1005	1026	1037	1047	1059	1073	1186	1210	1238	1265	1286	1314	1442	1470	1482		
2100	676	703	717	731	743	757	774	786	803	812	831	938	957	969	982	992	1010	1025	1036	1055	1067	1082	1098	1111	1221	1246	1275	1305	1329	1356	1487	1516	1535		
2200	689	715	727	740	756	773	785	797	815	828	842	956	972	986	1000	1012	1026	1041	1059	1074	1086	1102	1118	1129	1242	1270	1303	1329	1355	1380	1516	1545	1560		
2300	692	718	733	749	760	781	793	806	820	836	851	963	986	1000	1013	1024	1043	1063	1074	1087	1105	1119	1130	1144	1265	1291	1320	1349	1380	1404	1538	1573	1589		
2400	702	735	749	764	780	797	811	823	843	856	873	990	1010	1025	1037	1053	1072	1087	1102	1119	1136	1152	1163	1176	1301	1324	1361	1393	1421	1451	1590	1621	1638		
2500	714	739	754	773	791	805	821	836	850	864	881	1004	1024	1038	1053	1067	1087	1099	1119	1135	1149	1164	1182	1195	1316	1349	1379	1416	1444	1477	1617				
2600	728	759	770	791	808	824	839	858	874	888	910	1030	1050	1065	1082	1098	1111	1135	1148	1167	1189	1203	1213	1235	1355	1392	1422	1457	1489	1522	1666				
2700	735	764	781	797	819	832	849	866	884	898	917	1041	1063	1078	1097	1110	1129	1152	1164	1183	1201	1217	1233	1250	1374	1407	1443	1480	1510	1542					
2800	739	772	786	808	826	839	862	875	894	911	931	1052	1077	1091	1106	1128	1147	1167	1179	1199	1218	1231	1251	1268	1396	1429	1470	1500	1536						
2900	757	784	800	822	842	862	876	893	913	932	950	1078	1102	1118	1136	1155	1173	1193	1210	1227	1247	1264	1281	1294	1433	1470	1509	1545							
3000	760	791	809	829	845	867	884	900	924	938	958	1093	1112	1126	1152	1165	1183	1203	1226	1245	1259	1277	1298	1314	1446	1487	1524	1561							
3200	787	818	834	859	873	898	913	943	960	978	998	1133	1153	1175	1194	1210	1233	1254	1275	1295	1315	1338	1352	1372	1513	1548	1589								
3400	804	841	859	880	904	927	947	967	987	1005	1029	1168	1194	1213	1234	1254	1275	1298	1320	1342	1361	1380	1401	1421	1565	1605									
3600	818	858	875	898	921	945	966	984	1005	1029	1051	1194	1221	1240	1265	1282	1308	1330	1352	1376	1394	1419	1437	1459	1605										
3800	839	876	900	924	945	972	991	1010	1036	1061	1088	1228	1254	1277	1298	1327	1347	1370	1396	1424	1443	1466	1490												
4000	862	894	920	945	967	992	1017	1041	1065	1090	1114	1269	1294	1318	1347	1367	1397	1417	1445	1470	1491	1514													
4200	884	921	949	973	998	1024	1050	1068	1097	1120	1152	1308	1335	1362	1387	1411	1434	1466	1487	1515	1544														
4300	889	931	956	979	1005	1030	1055	1082	1110	1136	1161	1323	1353	1376	1399	1424	1451	1475	1500	1533															



I frangisole delle linee **VR 70** e **VR 90** dimostrano che perfezionare gli aspetti funzionali non significa trascurare l'estetica. Grazie alla loro forma speciale, le lamelle sono ideali ovunque sia richiesta una buona schermatura della luce. La posizione delle lamelle è regolabile in qualsiasi posizione, a seconda delle esigenze.

Le diverse varianti soddisfano ogni esigenza.

**Schenker**  
**Storen**

OSCURAMENTO



# VR70-90

COD. 8873 - COD. 8866



- + LAMELLE FRANGISOLE CLASSICHE
- + IDEALI PER GRANDI DIMENSIONI
- + FACILI DA INSTALLARE



**Guida per funicella:** la guida per funicella opzionale delle VR 90 consente svariate possibilità architettoniche nella progettazione della facciata.

**Variante lamelle microforate**

## COSA LA RENDE UNICA

- Rapporto qualità-prezzo ottimale.
- Ampio spettro di applicazione, ad esempio per edifici amministrativi, scuole, villaggi residenziali, case per anziani, ospedali, case unifamiliari e plurifamiliari.
- Diverse posizioni delle lamelle per una schermatura ottimale di ambienti abitativi e lavorativi.
- Regolazione modulata della luminosità interna.

## CARATTERISTICHE COSTRUTTIVE

- Elegante profilo delle lamelle per facciate esteticamente pregevoli.
- Guide dotate di profilo antirumore stabilizzato ai raggi UV per un comando silenzioso.
- Eccellenti proprietà isolanti che riducono i costi dell'energia.
- Solide lamelle flangiate su entrambi i lati larghe 70 mm e 90 mm con profili antirumore.
- Lamelle spesse 0,42 mm.
- Tutti i componenti meccanici essenziali possono essere sostituiti in loco.

## OPTIONAL VR 70

- Guida estrusa.
- Lamelle disponibili anche perforate (5% di fori, diametro fori 0,8 mm).
- Azionamento manuale o a motore.
- Integrabili con sistema IO o Domotica.

DIMENSIONI LIMITE	SINGOLO		ACCOPPIATO	
	MANUALE	MOTORE	MANUALE	MOTORE
Altezza luce (HL) min.	600* mm	600* mm	600* mm	600* mm
Altezza luce (HL) max.	4250 mm	4250 mm	4250 mm	4250 mm
Larghezza costruzione (BK) min.	410 mm	520 mm		
Larghezza costruzione (BK) max.	4500 mm	4500 mm		
Superficie massima* (BK x HL)	9,00 m <sup>2</sup>	11,00 m <sup>2</sup>	9,00 m <sup>2</sup>	35,00 m <sup>2</sup>
Numero massimo			5	6

\*nessuna limitazione HL min., ma assicurare la copertura dell'architrave:  
garantire assolutamente HS min. (previa autorizzazione dell'ufficio tecnico)

## MISURE PREDISPOSIZIONE INCASSO

ALTEZZA LUCE HL	+	ALTEZZA DELL'INCASSO HS					
Da 600 a 1000	■	190	●	215	▶	205	mm
Da 1001 a 1250	■	210	●	235	▶	225	"
Da 1251 a 1500	■	235	●	260	▶	250	"
Da 1501 a 1750	■	255	●	280	▶	270	"
Da 1751 a 2000	■	275	●	300	▶	290	"
Da 2001 a 2250	■	300	●	325	▶	315	"
Da 2251 a 2500	■	320	●	345	▶	335	"
Da 2501 a 2750	■	345	●	370	▶	360	"
Da 2751 a 3000	■	365	●	390	▶	380	"
Da 3001 a 3250	■	390	●	415	▶	405	"
Da 3251 a 3500	■	410	●	435	▶	425	"
Da 3501 a 3750	■	430	●	455	▶	445	"
Da 3751 a 4000	■	455	●	480	▶	470	"
Da 4001 a 4250	■	475	●	500	▶	490	"

■ MANUALE    ● INGRANAGGIO NELL'AREA LAMELLE    ▶ MOTORE

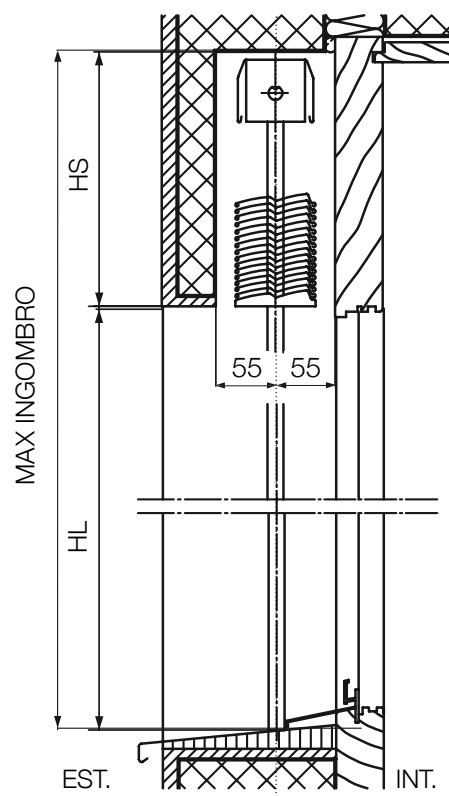

## GUIDE

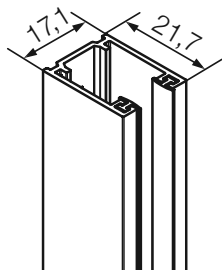

Guida semplice FE cod. 941  
Guida autoportante FE cod. 946

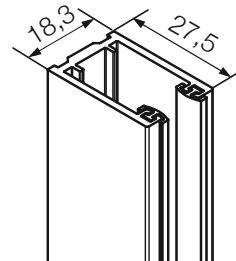

Guida autoportante FD cod. 945

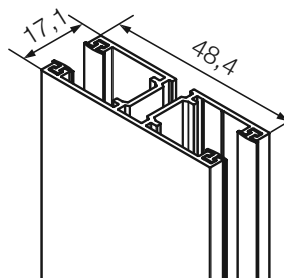

Guida doppia FD cod. 954  
Guida semplice FER cod. 944

## SQUADRETTE PER GUIDE

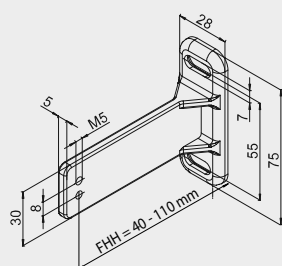

Squadretta per guide in ghisa  
tipo 2

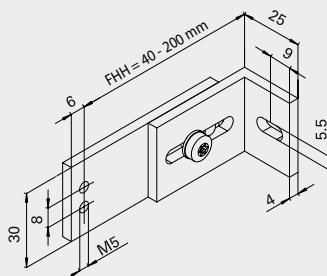

Squadretta per guide FEH  
tipo 3

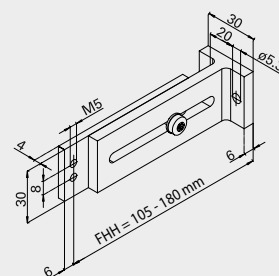

Squadretta per guide  
tipo 4

## LISTINO FRANGISOLE CON CORDINO VR 70

### CONFIGURAZIONE BASE

Lamelle profilate 0,42 mm preverniciate colori standard e terminale termolaccato	vedi pag. 36
Guide termolaccate in tinta con le lamelle	
Motore Somfy J4 HTM con finecorsa regolabili	
Azionamento ad argano completo di asta (a richiesta in alternativa al motore)	

### OPTIONAL +

#### SUPPLEMENTO PER OPZIONI RELATIVE AL MODELLO

Cod.	Azionamento e comando	Supplemento	€
	Motore Somfy J4 1TN con finecorsa NON regolabili (detrazione)	-86,00	tenda
	Motore Somfy J4 IO radio	206,00	tenda
9472	Radiocomando Somfy Situò 1 IO	128,00	cad.
9473	Radiocomando Somfy Situò 5 IO	141,00	cad.
9045	Radiocomando Somfy Situò 1 Variation IO	152,00	cad.
9156	Radiocomando Somfy Situò 5 Variation IO	190,00	cad.
8821	Radiocomando a parete Somfy Smooove 1 IO	129,00	cad.
9474	Radiocomando a parete Somfy Smooove 4 IO	159,00	cad.
8997	Sensore vento Eolis IO (230V)	303,00	cad.
8822	Sensore vento Eolis WireFree IO (a batteria)	258,00	cad.
Accessori		Supplemento	€
8980	Squadretta fissaggio guide	18,00	cad.
9003	Asta sganciabile per argano	11,00	tenda
Trattamenti superficiali - Lavorazioni		Supplemento	€
	Verniciatura delle lamelle categoria 1 e 2 vedi pag. 37 (fino a 200 m <sup>2</sup> ; oltre no suppl.)	15%	tenda
	Telo lamelle e guide di colori diversi	25,00	tenda
	Cassonetto motore/trasmissione termolaccato (esclusi cestelli guida)	25,00	tenda
9025	Lamelle in colore speciale - supplemento fisso	13,00	m <sup>2</sup>
8833	Lamelle in colore speciale minore o uguale a 65 m <sup>2</sup>	4.235,00	per ordine
8847	Lamelle in colore speciale minore o uguale a 95 m <sup>2</sup>	3.630,00	per ordine
8835	Lamelle in colore speciale minore o uguale a 160 m <sup>2</sup>	3.025,00	per ordine
8836	Lamelle in colore speciale minore o uguale a 200 m <sup>2</sup>	1.815,00	per ordine
	Lamelle in colore speciale superiore a 200 m <sup>2</sup>	0,00	per ordine
N.B. PER TUTTI I CALCOLI DEI SUPPLEMENTI AL m O AL mq LE DIMENSIONI DA CONSIDERARE SONO SEMPRE BK E H (HL+HS)			
altro		Supplemento	€
8875	Spedizione anticipata prese STAK 3 per collegamento motore	60,00	per ordine (prezzo netto)

## LISTINO FRANGISOLE CON CORDINO VR 70



BK - LARGHEZZA (DIETRO GUIDA - DIETRO GUIDA)

600	700	800	900	1000	1100	1200	1300	1400	1500	1600	1700	1800	1900	2000	2100	2200	2300	2400	2500	2600	2700	2800	2900	3000	3200	3400	3600	3800	4000	4200	4400	4500		
600	519	539	545	557	569	579	590	599	611	623	633	702	715	720	735	748	756	767	772	788	804	814	821	834	902	922	950	970	993	1009	1095	1114	1126	
700	520	541	546	558	570	580	591	601	613	625	634	704	716	722	737	749	759	768	773	789	805	815	822	836	904	924	953	971	994	1010	1097	1115	1127	
800	520	541	546	558	570	580	591	601	613	625	634	704	716	722	737	749	759	768	773	789	805	815	822	836	904	924	953	971	994	1010	1097	1115	1127	
900	534	547	558	570	581	594	605	614	631	639	650	720	732	744	754	767	777	788	798	814	825	837	847	861	932	953	977	1001	1019	1046	1124	1151	1161	
1000	542	556	568	583	594	609	620	633	647	656	669	742	754	767	774	789	807	816	826	844	856	870	882	894	971	992	1017	1039	1065	1091	1177	1206	1.216	
1100	548	567	584	595	608	622	635	646	663	675	690	765	774	787	805	817	828	844	860	873	885	898	914	929	1004	1031	1057	1083	1107	1136	1.225	1.267	1.287	
1200	559	578	590	605	621	634	647	662	675	691	706	778	790	809	821	838	851	865	875	895	908	926	933	953	1031	1056	1085	1111	1139	1170	1.260	1.287	1.300	
1300	573	590	603	620	639	651	663	679	696	710	727	805	820	831	848	869	883	894	907	929	943	958	974	991	1068	1095	1129	1155	1.188	1.218	1.313	1.342	1.357	
1400	583	605	618	639	652	665	683	699	719	732	752	827	841	860	877	895	909	928	942	960	977	994	1010	1027	1105	1136	1174	1.203	1.235	1.267	1.360	1.393	1.410	
1500	590	611	627	643	656	678	696	708	727	749	764	839	858	874	889	906	925	941	959	979	993	1013	1028	1042	1128	1160	1.196	1.230	1.261	1.293	1.389	1.426	1.441	
1600	591	622	638	656	671	696	715	727	752	765	788	865	882	898	916	941	957	974	988	1014	1028	1047	1064	1082	1166	1.204	1.238	1.271	1.306	1.342	1.444	1.485	1.500	
1700	618	647	667	686	704	723	742	763	783	803	822	902	921	946	959	980	996	1016	1035	1057	1076	1097	1113	1131	1.218	1.257	1.293	1.329	1.367	1.406	1.511	1.549	1.569	
1800	627	660	678	700	723	742	761	783	807	823	845	930	948	969	986	1009	1027	1049	1065	1092	1107	1127	1151	1173	1.258	1.295	1.337	1.373	1.417	1.457	1.565	1.602	1.622	
1900	629	669	686	710	727	750	772	787	812	836	852	938	959	981	1001	1019	1045	1063	1080	1106	1125	1150	1166	1.190	1.277	1.317	1.358	1.402	1.442	1.485	1.589	1.633	1.650	
2000	641	679	698	726	742	762	787	807	833	852	876	961	985	1006	1026	1049	1069	1091	1112	1138	1160	1180	1.204	1.223	1.316	1.357	1.398	1.448	1.490	1.529	1.642	1.684	1.707	
2100	653	690	712	735	759	783	800	827	852	876	897	990	1008	1031	1056	1076	1102	1124	1144	1172	1.190	1.216	1.237	1.261	1.356	1.397	1.445	1.489	1.535	1.584	1.695	1.742	1.764	
2200	667	704	729	754	776	799	825	850	872	894	922	1015	1035	1062	1081	1107	1129	1153	1177	1.206	1.226	1.255	1.277	1.300	1.397	1.442	1.490	1.535	1.582	1.630	1.751	1.797	1.820	
2300	679	716	741	763	788	812	840	863	892	911	940	1032	1056	1082	1104	1134	1158	1183	1.204	1.237	1.261	1.287	1.307	1.336	1.432	1.481	1.533	1.577	1.628	1.679	1.797	1.850	1.873	
2400	683	723	744	772	799	825	852	874	906	925	954	1047	1071	1100	1122	1150	1178	1.199	1.226	1.256	1.281	1.309	1.329	1.358	1.455	1.505	1.554	1.607	1.658	1.710	1.830	1.881	1.905	
2500	698	737	762	789	814	844	871	897	924	949	979	1075	1100	1128	1155	1182	1.207	1.235	1.261	1.288	1.315	1.342	1.366	1.397	1.494	1.547	1.600	1.651	1.703	1.757	1.882			
2600	706	751	775	805	832	860	886	913	946	972	1001	1098	1126	1153	1178	1.211	1.236	1.265	1.287	1.320	1.346	1.378	1.403	1.432	1.534	1.585	1.640	1.696	1.752	1.807	1.932			
2700	713	761	788	819	844	874	904	931	964	991	1019	1123	1149	1178	1.206	1.239	1.263	1.292	1.318	1.353	1.381	1.409	1.434	1.465	1.569	1.625	1.681	1.741	1.799	1.856				
2800	723	768	793	828	859	886	918	944	979	1005	1037	1136	1163	1.194	1.224	1.255	1.282	1.311	1.340	1.376	1.403	1.431	1.457	1.490	1.593	1.652	1.710	1.769	1.829					
2900	738	779	812	844	873	905	935	965	995	1028	1058	1161	1.192	1.221	1.248	1.284	1.311	1.340	1.369	1.406	1.432	1.465	1.493	1.529	1.634	1.694	1.753	1.813						
3000	744	789	822	855	886	920	953	981	1015	1042	1078	1185	1.212	1.244	1.276	1.309	1.339	1.372	1.402	1.436	1.464	1.494	1.530	1.560	1.670	1.732	1.797	1.853						
3200	766	817	847	882	916	954	988	1017	1054	1086	1118	1.227	1.260	1.295	1.327	1.366	1.397	1.432	1.461	1.500	1.534	1.567	1.602	1.635	1.749	1.812	1.876							
3400	785	834	874	908	942	980	1010	1046	1085	1118	1155	1.270	1.303	1.334	1.369	1.408	1.438	1.478	1.512	1.551	1.586	1.620	1.657	1.694	1.806	1.874								
3600	809	862	898	940	973	1009	1049	1087	1125	1159	1.199	1.313	1.354	1.388	1.430	1.466	1.500	1.537	1.575	1.618	1.654	1.695	1.728	1.763	1.884									
3800	822	882	919	958	996	1037	1074	1114	1156	1.196	1.233	1.349	1.389	1.431	1.467	1.509	1.543	1.584	1.625	1.666	1.705	1.743	1.784											
4000	849	908	944	991	1025	1071	1113	1149	1.196	1.236	1.279	1.402	1.441	1.481	1.523	1.564	1.606	1.648	1.686	1.731	1.769	1.815												
4200	869	928	966	1013	1052	1093	1141	1179	1.226	1.269	1.312	1.438	1.478	1.521	1.560	1.608	1.651	1.695	1.735	1.787	1.824													
4300	875	940	980	1028	1067	1112	1160	1.201	1.244	1.288	1.334	1.464	1.505	1.546	1.593	1.636	1.681	1.727	1.766	1.816														

ALTRE DIMENSIONI SU RICHIESTA

## OPTIONAL VR 90

- Guida estrusa o Guida cordino funicella.
- Lamelle disponibili anche perforate (5% di fori, diametro fori 0,8 mm).
- Azionamento manuale o a motore.
- Integrabili con sistema IO o Domotica.

DIMENSIONI LIMITE	SINGOLO		ACCOPPIATO	
	MANUALE	MOTORE	MANUALE	MOTORE
Altezza luce (HL) min.	600* mm	600* mm	600* mm	600* mm
Altezza luce (HL) max.	4250 mm	4250 mm	4250 mm	4250 mm
Larghezza costruzione (BK) min.	410 mm	520 mm		
Larghezza costruzione (BK) max.	4500 mm	4500 mm		
Superficie massima* (BK x HL)	9,00 m <sup>2</sup>	11,00 m <sup>2</sup>	9,00 m <sup>2</sup>	35,00 m <sup>2</sup>
Numero massimo			5	6

\*nessuna limitazione HL min., ma assicurare la copertura dell'architrave:  
garantire assolutamente HS min. (previa autorizzazione dell'ufficio tecnico)

## MISURE PREDISPOSIZIONE INCASSO

ALTEZZA LUCE HL	+	ALTEZZA DELL'INCASSO HS		
Da 600 a 1000	■	230	●	255 mm
Da 1001 a 1250	■	230	●	255 "
Da 1251 a 1500	■	230	●	255 "
Da 1501 a 1750	■	230	●	255 "
Da 1751 a 2000	■	235	●	260 "
Da 2001 a 2250	■	250	●	275 "
Da 2251 a 2500	■	270	●	295 "
Da 2501 a 2750	■	285	●	310 "
Da 2751 a 3000	■	300	●	325 "
Da 3001 a 3250	■	320	●	345 "
Da 3251 a 3500	■	335	●	360 "
Da 3501 a 3750	■	350	●	375 "
Da 3751 a 4000	■	370	●	395 "
Da 4001 a 4250	■	385	● <td 410 "	

■ AZIONAMENTO MANUALE - MOTORE ● INGRANAGGIO NELL'AREA LAMELLE

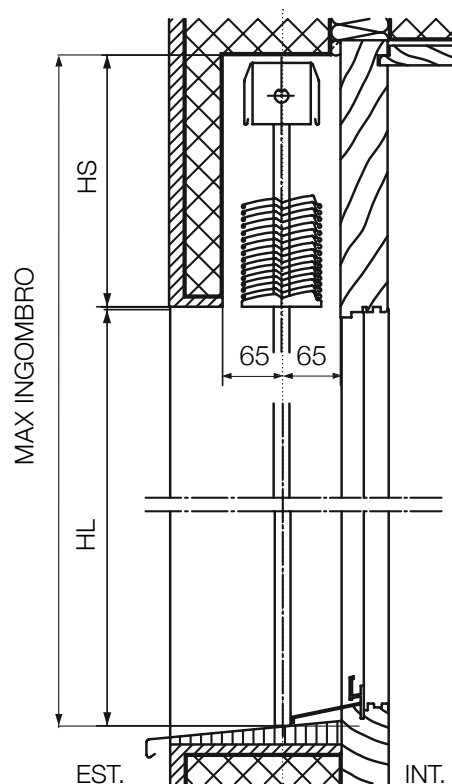

## GUIDE

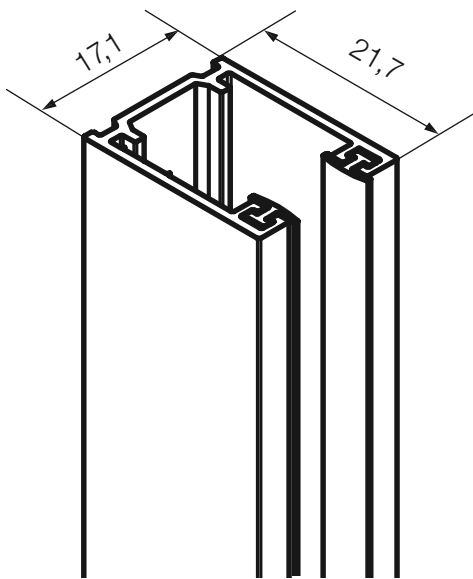

Guida semplice FE **cod. 941**  
Guida autoportante FE **cod. 946**

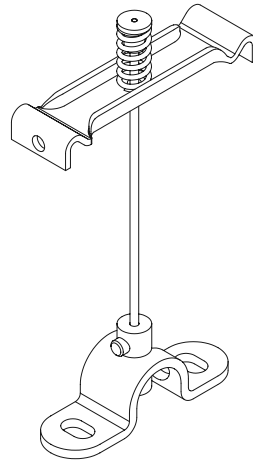

Guida cordino - Funicella **cod. 960**  
BK > 3000 nr. 1 cordino centrale  
BK > 3600 nr. 2 cordini centrali

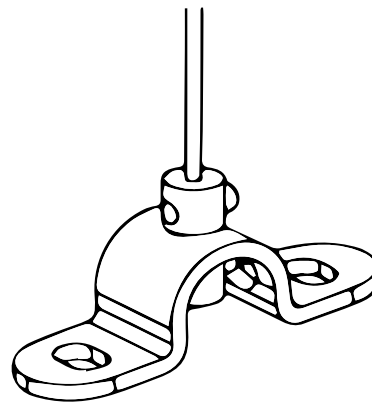

Portafunicella  
soglia | davanzale

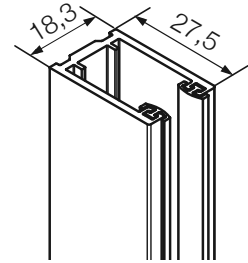

Guida autoportante FD **cod. 945**

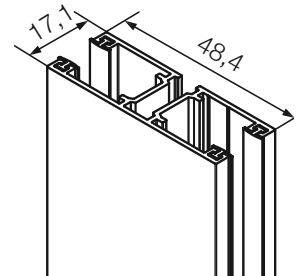

Guida doppia FD **cod. 954**

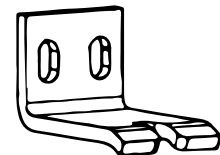

Portafunicella frontale

## SQUADRETTE PER GUIDE

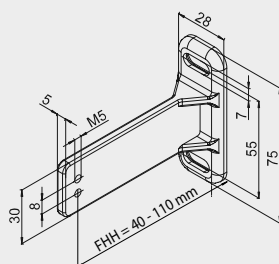

Squadretta per guide in ghisa  
tipo 2

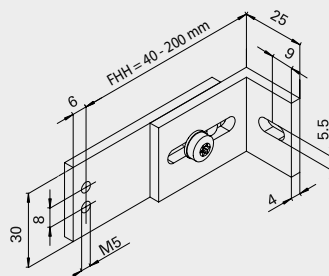

Squadretta per guide FEH  
tipo 3

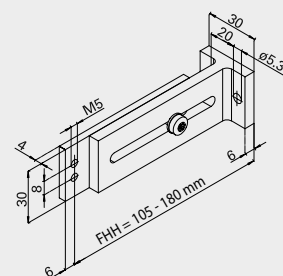

Squadretta per guide  
tipo 4

## LISTINO FRANGISOLE CON CORDINO VR 90

### CONFIGURAZIONE BASE

Lamelle profilate 0,42 mm preverniciate colori standard e terminale termolaccato	vedi pag. 36
Guide termolaccate in tinta con le lamelle	
Motore Somfy J4 HTM con finecorsa regolabili	
Azionamento ad argano completo di asta (a richiesta in alternativa al motore)	

### OPTIONAL +

#### SUPPLEMENTO PER OPZIONI RELATIVE AL MODELLO

Cod.	Azionamento e comando	Supplemento	€
	Motore Somfy J4 1TN con finecorsa NON regolabili (detrazione)	-86,00	tenda
	Motore Somfy J4 IO radio	206,00	tenda
9472	Radiocomando Somfy Situo 1 IO	128,00	cad.
9473	Radiocomando Somfy Situo 5 IO	141,00	cad.
9045	Radiocomando Somfy Situo 1 Variation IO	152,00	cad.
9156	Radiocomando Somfy Situo 5 Variation IO	190,00	cad.
8821	Radiocomando a parete Somfy Smoove 1 IO	129,00	cad.
9474	Radiocomando a parete Somfy Smoove 4 IO	159,00	cad.
8997	Sensore vento Eolis IO (230V)	303,00	cad.
8822	Sensore vento Eolis WireFree IO (a batteria)	258,00	cad.
	<b>Accessori</b>	<b>Supplemento</b>	<b>€</b>
8980	Squadretta fissaggio guide	18,00	cad.
9003	Asta sganciabile per argano	11,00	tenda
	Guide: un lato estrusa cod. 941; un lato funicella cod. 960	15%	tenda
	<b>Trattamenti superficiali - Lavorazioni</b>	<b>Supplemento</b>	<b>€</b>
	Verniciatura delle lamelle categoria 1 e 2 vedi pag. 37 (fino a 200 m <sup>2</sup> ; oltre no suppl.)	15%	tenda
	Telo lamelle e guide di colori diversi	25,00	m <sup>2</sup>
	Cassonetto motore/trasmissione termolaccato (esclusi cestelli guida)	25,00	tenda
9025	Lamelle in colore speciale - supplemento fisso	13,00	m <sup>2</sup>
8833	Lamelle in colore speciale minore o uguale a 65 m <sup>2</sup>	4.235,00	per ordine
8847	Lamelle in colore speciale minore o uguale a 95 m <sup>2</sup>	3.630,00	per ordine
8835	Lamelle in colore speciale minore o uguale a 160 m <sup>2</sup>	3.025,00	per ordine
8836	Lamelle in colore speciale minore o uguale a 200 m <sup>2</sup>	1.815,00	per ordine
	Lamelle in colore speciale superiore a 200 m <sup>2</sup>	0,00	per ordine
<b>N.B. PER TUTTI I CALCOLI DEI SUPPLEMENTI AL m O AL mq LE DIMENSIONI DA CONSIDERARE SONO SEMPRE BK E H (HL+HS)</b>			
	<b>altro</b>	<b>Supplemento</b>	<b>€</b>
8875	Spedizione anticipata prese STAK 3 per collegamento motore	60,00	per ordine (prezzo netto)

## LISTINO FRANGISOLE CON CORDINO VR 90



BK - LARGHEZZA (DIETRO GUIDA - DIETRO GUIDA)

601	700	800	900	1000	1100	1200	1300	1400	1500	1600	1700	1800	1900	2000	2100	2200	2300	2400	2500	2600	2700	2800	2900	3000	3200	3400	3600	3800	4000	4200	4400	4500		
601	531	542	550	555	568	574	582	588	599	604	616	679	687	692	704	714	722	732	738	748	755	766	769	781	844	861	876	892	908	931	1005	1021	1029	
700	532	543	551	556	570	575	583	589	600	606	617	680	688	694	705	715	724	733	739	750	756	767	770	782	845	862	878	894	909	932	1006	1022	1030	
800	533	544	552	557	571	577	584	590	601	607	618	681	689	696	707	716	725	734	741	751	757	768	771	783	846	863	879	895	912	933	1007	1024	1031	
900	545	551	562	571	584	587	594	604	616	621	631	699	709	714	727	732	743	756	757	771	777	790	794	802	869	887	904	919	944	956	1038	1052	1058	
1000	552	561	573	577	588	595	606	617	623	632	643	708	716	730	741	746	757	769	776	789	800	804	815	826	889	907	927	947	967	987	1063	1081	1089	
1100	562	574	583	589	606	611	623	630	642	650	667	731	744	755	764	773	787	796	810	817	829	840	845	859	927	951	966	987	1009	1029	1108	1131	1138	
1200	574	582	594	604	617	627	637	641	658	668	678	751	761	766	783	793	803	817	829	839	849	861	869	882	952	971	993	1015	1040	1058	1138	1158	1168	
1300	583	591	607	613	630	633	650	657	674	678	697	766	779	789	804	815	821	837	845	859	867	883	889	903	971	995	1018	1041	1064	1085	1169	1191	1205	
1400	591	601	614	624	641	650	663	668	686	694	708	783	794	808	817	830	842	851	868	879	890	903	908	928	994	1024	1044	1067	1092	1114	1198	1228	1233	
1500	600	612	629	640	652	667	680	690	704	719	733	803	817	830	841	855	867	881	894	907	922	932	944	963	1029	1058	1080	1108	1132	1163	1251	1271	1283	
1600	598	627	639	645	667	676	688	704	721	730	748	821	834	847	858	874	887	897	909	929	938	956	970	984	1055	1078	1106	1132	1163	1188	1279	1303	1316	
1700	621	646	657	675	690	702	718	732	742	757	776	850	861	875	891	904	915	931	942	962	971	987	1003	1019	1090	1115	1143	1171	1202	1228	1318	1343	1358	
1800	630	658	674	686	702	714	733	742	759	773	788	865	880	891	908	919	931	951	963	987	994	1009	1024	1039	1109	1143	1170	1200	1228	1257	1351	1376	1389	
1900	642	674	688	697	716	732	750	758	779	792	813	884	902	915	932	947	960	981	995	1013	1022	1043	1058	1073	1147	1179	1211	1243	1272	1304	1398	1427	1444	
2000	650	682	696	705	730	743	758	773	789	803	821	901	919	930	943	963	982	997	1012	1030	1043	1066	1079	1092	1167	1204	1232	1263	1301	1329	1429	1456	1473	
2100	665	689	705	721	742	757	771	787	802	816	839	915	931	949	964	983	996	1020	1033	1047	1067	1084	1100	1117	1195	1226	1258	1290	1327	1358	1457	1489	1503	
2200	676	707	721	741	758	775	795	810	825	845	861	941	956	978	716	1015	1029	1052	1067	1083	1100	1120	1134	1153	1234	1268	1303	1336	1373	1407	1510	1543	1559	
2300	681	714	730	746	768	784	802	818	834	853	876	955	978	994	1013	1029	1043	1066	1081	1103	1119	1138	1154	1170	1255	1290	1322	1363	1400	1433	1539	1568	1585	
2400	689	722	742	756	776	793	813	829	847	863	887	971	989	1005	1030	1045	1062	1083	1098	1117	1137	1156	1169	1188	1272	1314	1346	1381	1422	1460	1562	1598	1617	
2500	711	737	758	775	795	817	834	851	876	891	913	1000	1022	1034	1056	1077	1096	1114	1133	1155	1168	1189	1211	1228	1319	1355	1391	1428	1467	1510	1619			
2600	712	744	765	782	805	824	844	862	884	901	926	1010	1029	1050	1069	1090	1108	1131	1149	1169	1188	1210	1227	1252	1332	1373	1414	1452	1494	1534	1646			
2700	721	754	777	791	817	837	856	878	895	915	938	1026	1047	1067	1088	1107	1126	1147	1166	1189	1208	1228	1252	1272	1357	1396	1436	1480	1521	1562				
2800	736	768	791	804	833	851	875	892	914	935	956	1050	1073	1090	1114	1131	1154	1175	1194	1220	1240	1266	1285	1307	1394	1440	1479	1520	1567					
2900	743	779	802	822	849	869	889	909	932	952	975	1070	1088	1112	1131	1151	1172	1200	1220	1244	1266	1288	1306	1331	1417	1465	1507	1552						
3000	754	789	808	837	853	876	897	916	942	964	989	1079	1102	1120	1146	1167	1191	1216	1234	1259	1284	1305	1328	1352	1436	1488	1529	1573						
3200	775	812	834	857	882	906	931	953	975	997	1024	1120	1144	1166	1193	1217	1237	1265	1290	1315	1336	1360	1383	1409	1499	1553	1594							
3400	796	834	863	883	913	935	959	983	1015	1038	1063	1160	1184	1208	1239	1260	1285	1313	1335	1363	1388	1417	1434	1463	1560	1615								
3600	815	855	881	905	931	958	983	1010	1039	1064	1095	1192	1221	1243	1268	1295	1319	1348	1373	1405	1430	1453	1478	1505	1603									
3800	834	875	904	927	959	984	1013	1042	1069	1096	1127	1227	1254	1282	1309	1339	1365	1397	1421	1453	1477	1508	1534											
4000	858	901	929	955	990	1017	1045	1073	1104	1133	1163	1268	1297	1328	1355	1385	1415	1445	1471	1501	1536	1565												
4200	878	920	953	985	1016	1045	1077	1107	1140	1164	1197	1305	1340	1369	1398	1428	1459	1495	1523	1557	1581													
4300	886	927	966	995	1026	1058	1089	1115	1153	1177	1214	1326	1357	1384	1418	1446	1482	1514	1540	1576														

HL - ALTEZZA LUCE ARCHITETTONICA

ALTRE DIMENSIONI SU RICHIESTA



Le **VR 90W** stabili e resistenti al vento sono state concepite appositamente per gli edifici in zone esposte al vento e testate dall'IFT di Rosenheim (Germania). Una maggiore stabilità e resistenza al vento significa anche un migliore bilancio ecologico ed energetico.

**Schenker**  
**Storen**

OSCURAMENTO



# VR 90W

COD. 8982



- + IDEALI PER EDIFICI ESPOSTI AL VENTO
- + RESISTENZA FINO A 118 KM/H - CLASSE 6
- + FACILE UTILIZZO E MANUTENZIONE

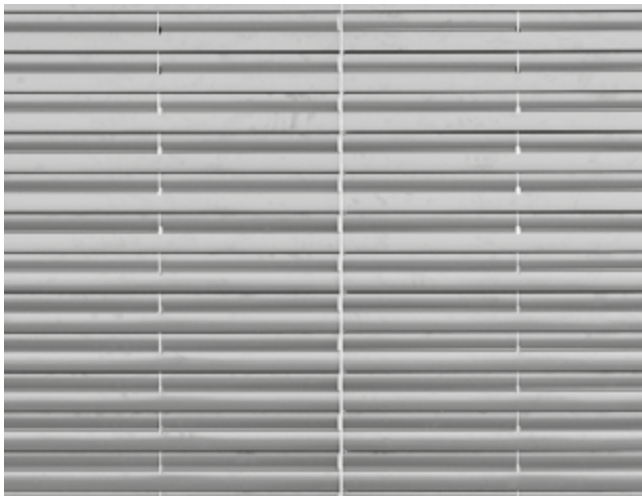

**Elevata stabilità al vento:** la combinazione di guida per funicella e guida per profili permette una stabilità al vento molto maggiore.

## COSA LA RENDE UNICA

- Utilizzabili anche durante i temporali: stabilità al vento testata fino al grado Beaufort 11 (102 -118 km/h) o classe di resistenza al vento 6.
- Sottili guide per funicella aggiuntive danno ulteriore stabilità alla tenda.
- Per edifici in zone esposte al vento.
- Regolazione facilitata della luminosità interna.

## CARATTERISTICHE COSTRUTTIVE

- Elegante profilo delle lamelle per facciate esteticamente pregevoli.
- Guide dotate di profilo antirumore stabilizzato ai raggi UV per un funzionamento silenzioso.
- Eccellenti proprietà isolanti che riducono i costi dell'energia.
- Solide lamelle flangiate su entrambi i lati larghe 90 mm con profili antirumore e oscuranti.
- Tutti i componenti meccanici essenziali possono essere sostituiti in loco.

## OPTIONAL

- Azionamento manuale o a motore.
- Integrabili con sistema IO o Domotica.

### VALORE LIMITE VENTO E NUMERO DI FUNICELLE NECESSARIE

BK	VALORI LIMITE VENTO	NUMERO FUNICELLE <sup>(2)</sup>
700 - 1000	118 km/h	2
1001 - 1200	118 km/h	3
1201 - 1650	108 km/h	3
1651 - 3000	108 km/h	4
3001 - 4000	90 km/h	4
4001 - 4500	80 km/h	4

2) almeno 2 funicelle devono essere montate parallelamente alla guida a distanza di 82mm.

### DIMENSIONI LIMITE

	SINGOLO		ACCOPPIATO	
	MANUALE	MOTORE	MANUALE	MOTORE
Altezza luce (HL) min.	600* mm	600* mm	600* mm	600* mm
Altezza luce (HL) max.	3000 mm	3000 mm	3000 mm	3000 mm
Larghezza costruzione (BK) min.	700 mm	700 mm		
Larghezza costruzione (BK) max.	4500 mm	4500 mm		
Superficie massima* (BK x HL)	9,00 m <sup>2</sup>	9,00 m <sup>2</sup>	9,00 m <sup>2</sup>	20,00 m <sup>2</sup>
Numero massimo			3	3

## MISURE PREDISPOSIZIONE INCASSO

ALTEZZA LUCE HL	+	ALTEZZA DELL'INCASSO HS	
Da 600 a 1000	■	230	● 255 mm
Da 1001 a 1250	■	230	● 255 "
Da 1251 a 1500	■	230	● 255 "
Da 1501 a 1750	■	230	● 255 "
Da 1751 a 2000	■	235	● 260 "
Da 2001 a 2250	■	250	● 275 "
Da 2251 a 2500	■	270	● 295 "
Da 2501 a 2750	■	285	● 310 "
Da 2751 a 3000	■	300	● 325 "
Da 3001 a 3250	■	320	● 345 "
Da 3251 a 3500	■	335	● 360 "
Da 3501 a 3750	■	350	● 375 "
Da 3751 a 4000	■	370	● 395 "
Da 4001 a 4250	■	385	● 410 "

■ AZIONAMENTO MANUALE - MOTORE ● INGRANAGGIO NELL'AREA LABELLE

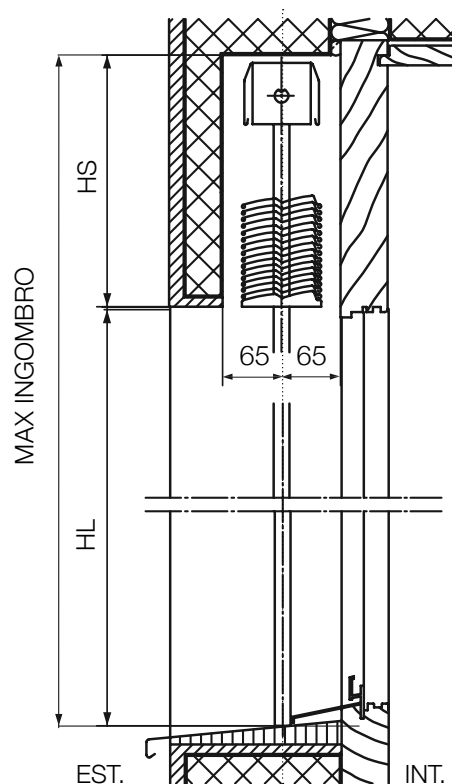

## GUIDE

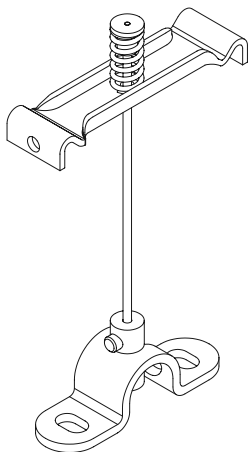
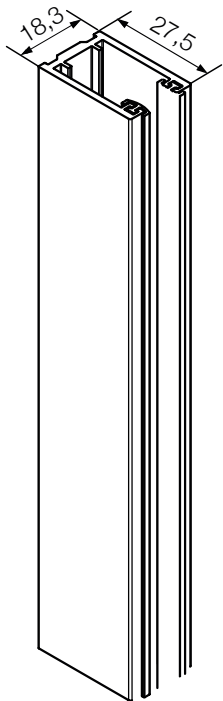

Guida autoportante FD cod. 945 +  
Guide per funicella cod. 960

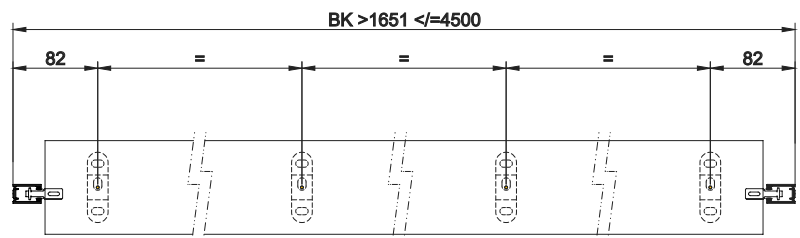
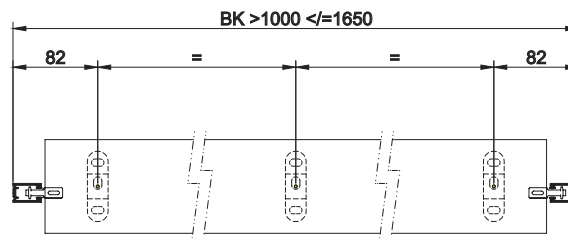
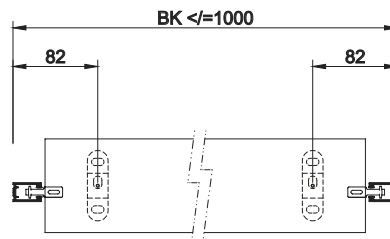

## LISTINO FRANGISOLE CON CORDINO VR 90W

### CONFIGURAZIONE BASE

Lamelle profilate 0,42 mm preverniciate nelle finiture dei colori standard e terminale termolaccato	vedi pag. 36
Guide termolaccate in tinta con le lamelle	
Motore Somfy J4 HTM con finecorsa regolabili	
Azionamento ad argano completo di asta (a richiesta in alternativa al motore)	

### OPTIONAL +

#### SUPPLEMENTO PER OPZIONI RELATIVE AL MODELLO

Cod.	Azionamento e comando	Supplemento	€
	Motore Somfy J4 1TN con finecorsa NON regolabili (detrazione)	-86,00	tenda
	Motore Somfy J4 radio IO	206,00	tenda
9472	Radiocomando Somfy Situo 1 IO	128,00	cad.
9473	Radiocomando Somfy Situo 5 IO	141,00	cad.
9045	Radiocomando Somfy Situo 1 Variation IO	152,00	cad.
9156	Radiocomando Somfy Situo 5 Variation IO	190,00	cad.
8821	Radiocomando a parete Somfy Smoove 1 IO	129,00	cad.
9474	Radiocomando a parete Somfy Smoove 4 IO	159,00	cad.
8997	Sensore vento Eolis IO (230V)	303,00	cad.
8822	Sensore vento Eolis WireFree IO (a batteria)	258,00	cad.
Accessori		Supplemento	€
8980	Squadretta fissaggio guide	18,00	cad.
9003	Asta sganciabile per argano	11,00	tenda
Trattamenti superficiali - Lavorazioni		Supplemento	€
	Verniciatura delle lamelle categoria 1 e 2 vedi pag. 37 (fino a 200 m <sup>2</sup> ; oltre no suppl.)	15%	tenda
	Telo lamelle e guide di colori diversi	25,00	m <sup>2</sup>
	Cassonetto motore/trasmissione termolaccato (esclusi cestelli guida)	25,00	tenda
9025	Lamelle in colore speciale - supplemento fisso	13,00	m <sup>2</sup>
8833	Lamelle in colore speciale minore o uguale a 65 m <sup>2</sup>	4.235,00	per ordine
8847	Lamelle in colore speciale minore o uguale a 95 m <sup>2</sup>	3.630,00	per ordine
8835	Lamelle in colore speciale minore o uguale a 160 m <sup>2</sup>	3.025,00	per ordine
8836	Lamelle in colore speciale minore o uguale a 200 m <sup>2</sup>	1.815,00	per ordine
	Lamelle in colore speciale superiore a 200 m <sup>2</sup>	0,00	per ordine
N.B. PER TUTTI I CALCOLI DEI SUPPLEMENTI AL m O AL mq LE DIMENSIONI DA CONSIDERARE SONO SEMPRE BK E H (HL+HS)			
altro		Supplemento	€
8875	Spedizione anticipata prese STAK 3 per collegamento motore	60,00	per ordine (prezzo netto)

## LISTINO FRANGISOLE CON CORDINO VR 90W



### BK - LARGHEZZA (DIETRO GUIDA - DIETRO GUIDA)

	700	800	900	1000	1100	1200	1300	1400	1500	1600	1700	1800	1900	2000	2100	2200	2300	2400	2500	2600	2700	2800	2900	3000	3200	3400	3600	3800	4000	4200	4400	4500	
601	608	614	617	625	654	662	669	672	689	693	837	844	853	856	872	874	881	892	894	905	914	917	936	938	1114	1122	1144	1162	1174	1.325	1.343	1.345	
700	609	616	618	627	655	663	671	674	690	694	838	845	855	858	873	875	882	893	895	906	916	918	937	940	1115	1123	1146	1163	1175	1.327	1.344	1.346	
800	610	617	619	628	656	664	672	675	691	695	839	847	856	859	874	876	883	894	896	907	917	919	938	941	1116	1124	1147	1164	1177	1.328	1.345	1.347	
900	614	620	628	635	663	675	679	687	699	704	850	861	867	873	885	894	896	909	918	922	931	938	952	961	1137	1149	1168	1.186	1.204	1.357	1.371	1.380	
1000	622	635	642	647	678	688	694	704	711	720	871	877	887	892	906	913	921	929	936	944	950	960	981	985	1162	1178	1.202	1.222	1.236	1.389	1.406	1.415	
1100	632	645	652	658	691	700	705	716	726	738	886	898	902	914	924	932	938	949	953	965	977	982	1003	1009	1184	1.207	1.227	1.247	1.262	1.419	1.441	1.445	
1200	646	657	665	671	708	717	723	737	748	753	908	919	925	936	948	958	964	977	990	994	1005	1013	1030	1039	1.226	1.246	1.269	1.292	1.307	1.469	1.491	1.501	
1300	660	669	682	691	723	731	741	751	762	773	926	941	950	955	971	982	993	1001	1008	1019	1029	1035	1059	1068	1.249	1.267	1.295	1.316	1.335	1.499	1.521	1.526	
1400	666	683	691	699	730	746	754	763	778	787	943	954	965	977	985	998	1009	1019	1027	1038	1052	1059	1080	1089	1.277	1.295	1.323	1.347	1.364	1.531	1.549	1.565	
1500	677	689	701	708	744	755	761	775	792	801	959	970	980	990	1006	1014	1025	1037	1046	1057	1068	1078	1102	1107	1.300	1.320	1.346	1.377	1.390	1.562	1.584	1.595	
1600	691	700	718	726	762	775	784	797	811	822	984	995	1004	1015	1034	1043	1053	1068	1078	1091	1100	1109	1134	1144	1.334	1.361	1.389	1.414	1.436	1.609	1.633	1.643	
1700	710	727	737	749	785	796	805	817	833	847	1007	1021	1034	1042	1058	1069	1082	1094	1105	1118	1134	1142	1162	1175	1.370	1.397	1.425	1.450	1.474	1.647	1.675	1.683	
1800	719	739	751	766	800	810	822	834	852	863	1031	1039	1050	1064	1080	1093	1105	1118	1130	1138	1156	1171	1.190	1.200	1.397	1.422	1.452	1.480	1.502	1.679	1.706	1.716	
1900	731	749	764	774	809	823	838	849	864	875	1041	1056	1069	1081	1097	1112	1119	1134	1148	1162	1177	1.186	1.208	1.222	1.422	1.446	1.479	1.512	1.534	1.709	1.736	1.751	
2000	750	765	775	789	826	839	850	863	882	896	1067	1076	1092	1103	1124	1138	1152	1166	1178	1.192	1.208	1.223	1.244	1.256	1.460	1.486	1.486	1.523	1.549	1.576	1.760	1.788	
2100	762	774	788	797	839	852	864	882	899	916	1083	1095	1112	1123	1141	1156	1171	1.188	1.199	1.215	1.230	1.239	1.267	1.279	1.482	1.509	1.548	1.577	1.603	1.789			
2200	767	785	796	812	850	869	882	894	911	925	1100	1113	1129	1144	1164	1175	1.189	1.206	1.219	1.235	1.251	1.263	1.288	1.301	1.507	1.537	1.573	1.608	1.634				
2300	777	796	810	825	865	882	894	907	926	940	1115	1129	1147	1160	1180	1196	1.211	1.227	1.239	1.256	1.272	1.287	1.312	1.323	1.531	1.563	1.599	1.631					
2400	790	811	825	841	882	896	914	929	949	966	1142	1158	1170	1.186	1.208	1.224	1.243	1.259	1.270	1.287	1.306	1.320	1.345	1.359	1.573	1.602	1.643						
2500	804	820	836	853	888	907	925	938	958	976	1155	1172	1.188	1.203	1.223	1.240	1.255	1.273	1.288	1.305	1.322	1.337	1.365	1.382	1.593	1.623							
2600	816	834	850	867	904	926	940	954	977	996	1172	1.191	1.207	1.223	1.244	1.261	1.277	1.292	1.309	1.324	1.347	1.361	1.391	1.404	1.618	1.651							
2700	827	844	863	881	913	935	949	965	994	1008	1.188	1.203	1.222	1.239	1.261	1.277	1.295	1.312	1.331	1.348	1.368	1.383	1.413	1.426	1.646								
2800	837	859	876	895	931	952	969	988	1009	1029	1.213	1.230	1.246	1.265	1.288	1.305	1.325	1.343	1.361	1.379	1.400	1.417	1.444	1.461	1.680								
2900	847	873	887	907	947	965	1003	1027	1041	1.228	1.246	1.265	1.283	1.306	1.324	1.344	1.364	1.380	1.401	1.420	1.438	1.467	1.481										
3000	861	885	902	919	959	980	997	1017	1041	1.057	1.245	1.267	1.282	1.303	1.324	1.345	1.361	1.388	1.403	1.424	1.443	1.458	1.489										

### HL - ALTEZZA LUCE ARCHITETTONICA



---

**Velette**

## LISTINO VELETTE FRANGISOLE



Velette pressopiegate in alluminio 15/10 termolaccato comprensive di staffaggi.

8976 - TIPO 1 BK - LARGHEZZA (DIETRO GUIDA - DIETRO GUIDA)																														
H	600	700	800	900	1000	1100	1200	1300	1400	1500	1600	1700	1800	1900	2000	2100	2200	2300	2400	2500	2600	2700	2800	2900	3000	3200	3400	3600	3800	4000
200	125	128	131	135	141	143	147	151	153	158	164	167	171	176	181	192	195	199	203	206	211	213	220	232	235	244	250	269	276	285
300	143	149	153	160	167	171	177	183	187	193	200	207	213	220	226	240	245	251	256	262	267	272	280	301	304	316	328	353	365	376
400	149	157	163	169	176	182	188	195	200	206	217	224	232	238	244	259	265	273	280	286	292	298	307	327	333	348	361	386	402	414
500	181	189	200	207	217	223	240	247	256	265	280	291	298	315	324	341	350	359	367	376	391	400	411	432	441	459	486	517	535	562

9008 - TIPO 3 BK - LARGHEZZA (DIETRO GUIDA - DIETRO GUIDA)																														
H	600	700	800	900	1000	1100	1200	1300	1400	1500	1600	1700	1800	1900	2000	2100	2200	2300	2400	2500	2600	2700	2800	2900	3000	3200	3400	3600	3800	4000
200	140	144	151	158	164	167	174	180	186	192	199	205	210	218	224	238	242	250	256	261	267	272	279	295	299	310	324	345	357	370
300	159	169	176	183	190	195	205	212	220	227	239	246	255	263	269	287	293	301	309	318	324	331	341	361	368	385	400	430	446	460
400	165	175	183	192	200	205	217	226	233	241	253	263	272	281	290	307	314	322	331	342	349	357	367	389	396	417	434	464	482	499
500	188	200	212	224	235	241	258	269	280	293	309	322	332	350	362	378	389	402	413	423	441	451	462	488	499	522	551	589	610	637

8922 - TIPO 8 BK - LARGHEZZA (DIETRO GUIDA - DIETRO GUIDA)																														
H	600	700	800	900	1000	1100	1200	1300	1400	1500	1600	1700	1800	1900	2000	2100	2200	2300	2400	2500	2600	2700	2800	2900	3000	3200	3400	3600	3800	4000
200	199	205	211	221	227	234	239	245	253	259	272	279	286	293	299	314	321	327	336	343	350	357	363	380	386	402	417	441	455	470
300	218	227	236	245	256	261	269	279	287	297	310	319	327	338	349	362	372	380	389	399	408	417	425	448	455	478	494	526	545	561
400	224	234	244	253	265	272	282	291	301	310	325	334	345	356	367	382	393	403	413	423	432	442	452	477	486	509	527	560	580	599
500	247	261	272	286	299	305	325	336	350	362	382	394	406	426	439	457	469	480	493	506	522	538	549	574	587	614	644	684	708	741

8950 - TIPO 9 BK - LARGHEZZA (DIETRO GUIDA - DIETRO GUIDA)																														
H	600	700	800	900	1000	1100	1200	1300	1400	1500	1600	1700	1800	1900	2000	2100	2200	2300	2400	2500	2600	2700	2800	2900	3000	3200	3400	3600	3800	4000
200	331	342	353	361	372	378	388	396	407	418	430	441	451	460	471	487	495	504	514	527	535	544	553	572	580	603	621	653	671	690
300	363	377	390	405	418	426	441	453	468	482	501	515	530	543	557	573	589	601	614	626	641	655	666	695	707	737	762	805	829	858
400	374	390	407	422	436	447	465	480	493	510	533	549	563	578	596	614	630	643	660	674	690	706	719	751	765	798	827	874	903	935
500	413	435	454	476	497	509	535	556	575	595	628	647	668	695	716	736	756	776	797	816	844	863	883	918	938	981	1028	1083	1122	1168

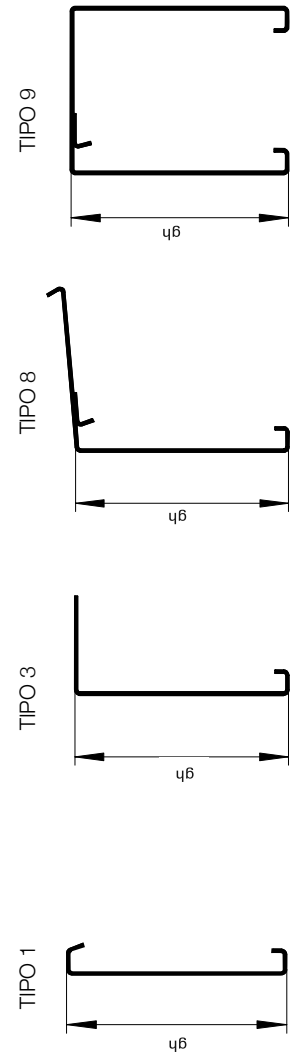

SUPPLEMENTO PER OPZIONI RELATIVE AL MODELLO		
Azionamento e comando	Supplemento	
9005 Teste laterali	+ €	43,00 pz.
9110 Giunzione centrale	+ €	17,00 pz.
9346 Raccordo angolare	+ €	17,00 pz.

# i Colori

**+** Suncover mette a disposizione tutti i colori dell'arcobaleno e non solo: per ottenere una tonalità cromatica individuale impieghiamo il sistema di colori NCS, con ben oltre 1000 tonalità adatte per l'uso esterno. I colori standard qui rappresentati sono disponibili senza supplemento.

Questi colori non costituiscono modelli cromatici vincolanti.

## COLORI STANDARD

## LISTINO BASE

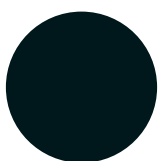

005 Nero Opaco  
-  
RAL 9005

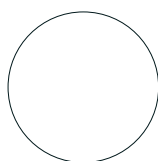

010 Bianco  
NCS - S 0502 - B  
RAL 9003

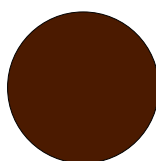

071 Marrone  
NCS - S 8010 - Y50R  
RAL 8014

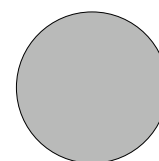

130 Grigio  
NCS - S 3000 - N  
RAL 7038

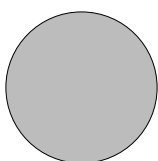

140 Alluminio  
-  
RAL 9006



276 Grigio Antracite  
-  
RAL 7016

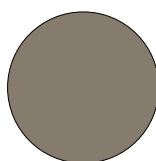

780 Bronzo  
IGP 5807E77084S30  
-

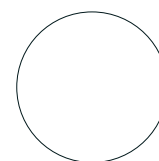

901 Bianco Puro  
NCS - S 0502 - Y  
RAL 9010

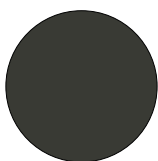

902 Grigio Terra d'ombra  
-  
RAL 7022

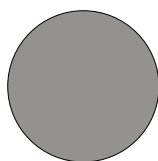

907 Grigio Alluminio  
-  
RAL 9007

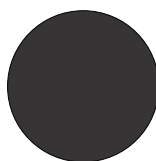

913 Nero Sabbiato  
INTERPON YW359F  
RAL 2100

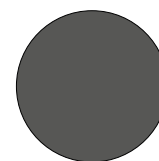

914 Grigio Sabbiato  
INTERPON YW355F  
RAL 2900

## COLORI CATEGORIA 1

LISTINO BASE + 15%

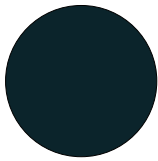

008 Grigio Nerastro  
-  
RAL 7021

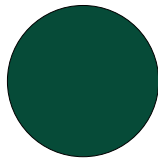

N 220 Verde Muschio  
NCS - S 7020 - B90G  
RAL 6005

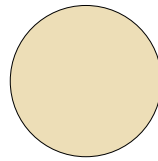

240 Beige Chiaro  
NCS - S 2010 - Y30R  
-

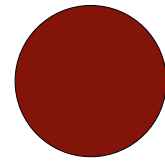

330 Porpora  
NCS - S 3560 - R  
RAL 3004

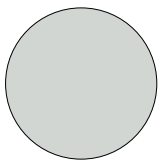

904 Grigio Chiaro  
NCS - S 1502 - G  
RAL 7035

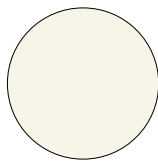

905 Bianco Crema  
NCS - S 0903 - Y27R  
RAL 9001

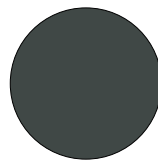

910 Grigio Scuro  
NCS - S 7500 - N  
RAL 7043

## COLORI CATEGORIA 2

CONSEGNA + 15 GIORNI - LISTINO BASE +15%

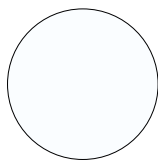

011 Bianco Traffico  
-  
RAL 9016

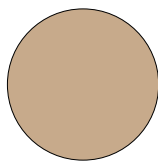

110 Beige  
NCS - S 4010 - Y50R  
-

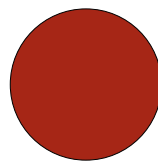

120 Terracotta  
NCS - S 3560 - Y80R  
RAL 3013

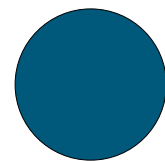

440 Azzurro  
NCS - S 5040 - B  
RAL 5009

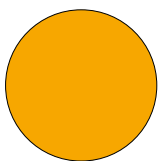

720 Giallo Cromo  
NCS - S 1080 - Y20R  
RAL 1007

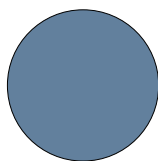

903 Blu Tortora  
NCS - S 4030 - R90B  
RAL 5014

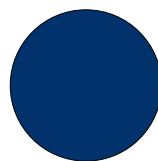

906 Blu Oltremare  
NCS - S 4350 - R74B  
RAL 5002

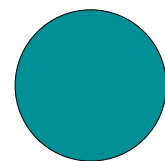

908 Turchese  
NCS - S 3040 - B40G  
RAL 5018

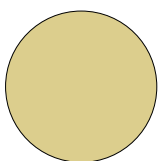

909 Verde Beige  
NCS - S 2020 - G90Y  
RAL 1000

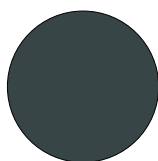

911 Grigio Ferro  
-  
RAL 7011

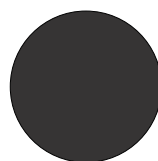

912 Grigio Traffico  
NCS - S 7000 - N  
RAL 7043

**+** ENTRARE NELLA RETE SUNCOVER  
NON È MAI STATO COSÌ FACILE E VELOCE.

È una piattaforma web e con un semplice Click potrai redigere un preventivo o inserire un ordine e seguire analiticamente lo stato di avanzamento del processo produttivo per ogni singola riga d'ordine. Per maggiori informazioni contatta il tuo referente commerciale in Suncover.

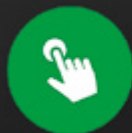

**CLICK+**



**+** LA NUOVA APPLICAZIONE CHE SUNCOVER  
METTE A DISPOSIZIONE DEI CLIENTI

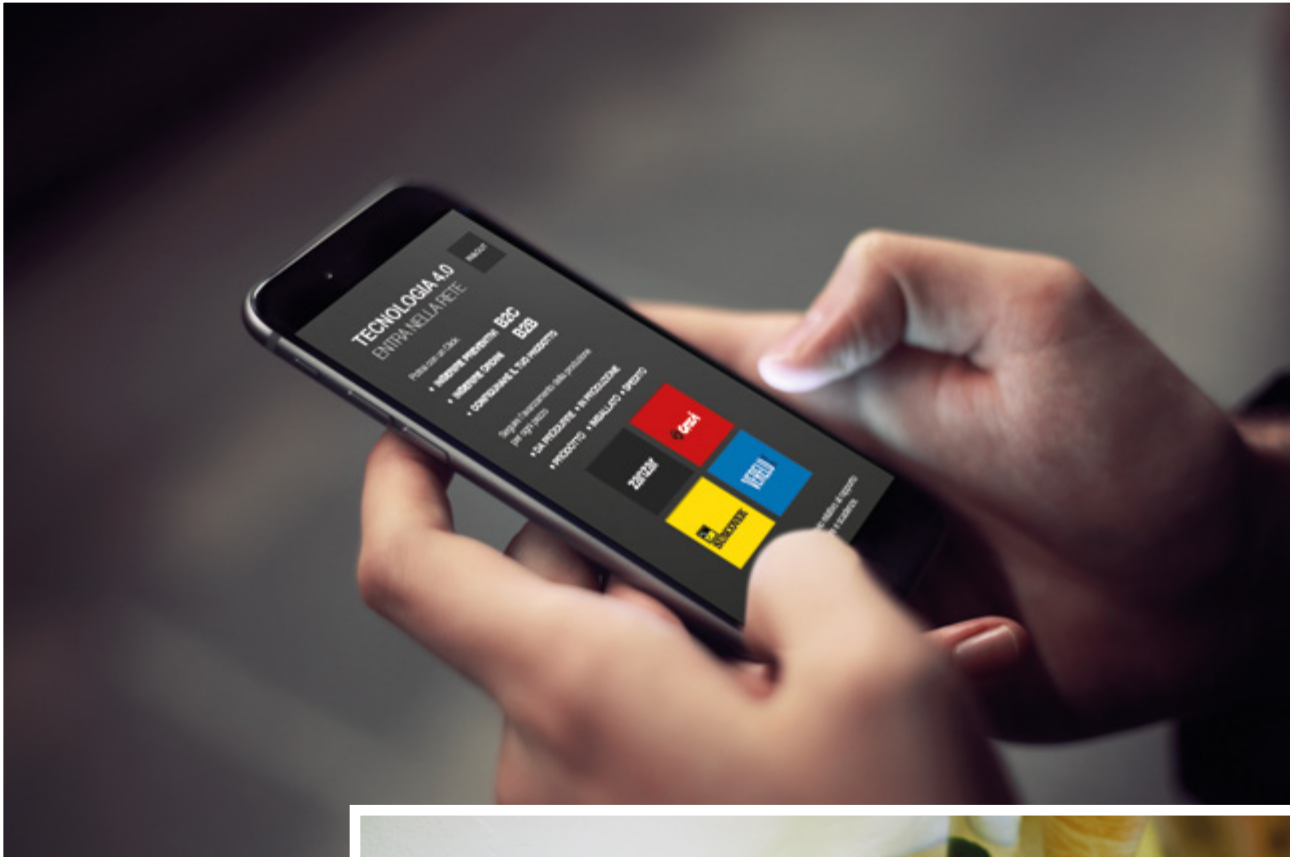



 <b>MODULO GESTIONE FRANGISOLE</b>				<b>Schenker Stores</b>	
<input type="checkbox"/> <b>RICHIESTA OFFERTA</b>			<input type="checkbox"/> <b>INOLTRO ORDINE</b>		
23/01/2023	Vs. Rif.		<b>Regione Sociale per FATTURAZIONE</b>		
<u>Agente di zona</u>			<b>Indirizzo</b>		
<u>Sconto da applicare</u>			<b>CAP/Comune/Prov</b>		
<u>Modalita' di pagamento</u>			<b>P.IVA</b>		
			<b>e-mail</b>		
			<b>Mobile</b>		
			<b>Codice UNIVOCO</b>		
		<b>DESTINAZIONE MERCE</b>	<b>Indirizzo</b>		
			<b>CAP/Comune/Prov</b>		
			<b>Referente al ritiro</b>		
			<b>Recapito Mobile</b>		
			<b>Recapito mail</b>		
MODELLI		FINITURE		TIPOLOGIA GUIDE	
<b>MODELLO FRANGISOLE</b>	Lamelle		<b>GM 200</b>	<b>VR-KR</b>	
	Guide			<b>IMPORTANTE: Le guide autoportanti non sono idonee essere incassate e non sono disponibili per le guide doppie</b>	
<b>POSA DEL CASSONETTO</b>	Barra finale				
	Squadrette				
<b>TIPOLOGIA SQUADRETTE</b>	Clips GM200		VELETTE (GALLERIE)		
	Portalamelle GM200		<b>Tipo</b>		<b>Profondità GT2</b>
<b>LUNGHEZZA SQUADRETTE d2</b>	Catena GM200		<b>Colore</b>		
	Pilastrino 80x20		<b>Larghezza</b>		Utilizzare questa sezione solo in caso di BK frangisole tutti uguali
			<b>Altezza GH</b>		
<b>TIPOLOGIA LAMELLE</b>	GM 200		<b>VR/KR</b>		
AZIONAMENTO E COMANDI					
<b>Tipologia Azionamento</b>					
<b>Richiesta anticipo prese STAK3</b>					
<b>Radiocomandi per motori IO</b>					Q.tà
					Q.tà
<b>Sensori per motori IO</b>					Q.tà
<b>Arganello</b>	<b>Posizione</b>		<b>Tipo Asta/manovella</b>		
	<b>Colore</b>		<b>Lunghezza asta mm</b>		
	<b>Distanza dietro guida - asse arganello</b>				
<b>NOTE - OSSERVAZIONI - INTEGRAZIONI</b>					<b>Timbro e firma per approvazione incondizionata di tutti i dati contenuti nel presente modulo</b>
<b>SUNCOVER ITALIA - VIA XXV APRILE 6 - SAN GIORGIO DI PIANO (BO) - WWW.SUNCOVER.COM</b>					







# Condizioni Generali di Vendita

## 1 - DISPOSIZIONI GENERALI

(a) I termini e le condizioni qui di seguito indicati (le "Condizioni Generali di Vendita") formano parte integrante dei contratti conclusi tra il Venditore e l'Acquirente per la fornitura dei prodotti del Venditore (i "Prodotti").

(b) Le Condizioni Generali di Vendita si applicano a tutte le transazioni concluse tra il Venditore e l'Acquirente senza la necessità che vi sia un espresso richiamo alle stesse o uno specifico accordo in tal senso alla conclusione di ogni singola transazione. Qualsiasi condizione o termine differente trova applicazione soltanto se confermato per iscritto da parte del Venditore.

(c) Il Venditore si riserva il diritto di modificare, integrare o variare le Condizioni Generali di Vendita, allegando tali variazioni alle offerte ovvero a qualsivoglia corrispondenza inviata per iscritto all'Acquirente

## 2 - OFFERTE ED ORDINI

(a) Le offerte del Venditore non sono da considerarsi vincolanti, in particolare con riferimento alle quantità, ai prezzi e ai termini di consegna.

(b) Gli ordini e/o le modifiche di ordini effettuati verbalmente o telefonicamente devono essere confermati, per iscritto a mezzo fax oppure e-mail, da parte dell'Acquirente. In caso contrario il Venditore non si assume alcuna responsabilità con riguardo a eventuali errori o possibili fraintendimenti.

(c) Le informazioni contenute nei cataloghi o stampati pubblicitari del Venditore, quali caratteristiche tecniche dei prodotti o dei componenti, dimensioni, schemi di montaggio, colori, ecc., hanno valore meramente indicativo, in ragione delle specifiche tecniche e della evoluzione tecnologica dei prodotti aziendali. I dati impegnativi potranno essere forniti di volta in volta e dietro esplicita richiesta. Al fine di migliorare la qualità del prodotto, il Venditore si riserva il diritto di modificare lo stesso senza alcun preavviso e anche dopo l'accettazione dell'ordine.

(d) Gli ordini effettuati dall'Acquirente non s'intendono accettati finché non siano stati confermati per iscritto (email, sistemi intranet o altri sistemi digitali) da parte del Venditore. In caso di variazioni di ordini trasmessi dall'Acquirente per le vie brevi, l'emissione della fattura da parte del Venditore oppure l'esecuzione dell'ordine da parte del Venditore sarà considerata quale conferma.

(e) Il Venditore si riserva la facoltà di accettare modifiche o annullamenti di ordine in funzione dello stato di avanzamento della commessa.

(f) L'Acquirente si impegna a manlevare il venditore da qualsiasi costo che questi abbia sostenuto per l'esecuzione dell'ordine anche nel caso di annullamento e/o variazione dello stesso.

## 3 - PREZZI E TERMINI DI PAGAMENTO

(a) I prezzi della merce sono quelli del listino in vigore al momento dell'ordine, eccetto deroga scritta. Le offerte e/o gli ordini sono validi con i prezzi indicati per il periodo menzionato, franco stabilimento del Venditore.

(b) I prezzi dei Prodotti non sono comprensivi di IVA, che deve essere corrisposta al momento della consegna o in conformità alle specifiche disposizioni indicate nella fattura.

(c) Il pagamento deve essere effettuato nei termini e con le modalità esposte in fattura. Le rimesse dirette devono essere effettuate a mezzo bonifico bancario, assegno circolare, assegno bancario o contanti nei limiti imposti dalla vigente normativa.

(d) Tasse, imposte, spedizione, assicurazione, installazione, formazione all'utente finale, servizio post-vendita non sono inclusi nei prezzi se non quotate separatamente.

(e) In aggiunta agli altri rimedi consentiti dalla legge applicabile o dalle presenti Condizioni Generali di Vendita, il Venditore si riserva il diritto di applicare interessi di mora sui ritardati pagamenti a decorrere dalla data in cui sia maturato il diritto al pagamento, calcolati al tasso ufficiale di riferimento maggiorato di 8 punti e comunque sempre all'interno dei tassi soglia ex Legge 108/96. In caso di rapporto tra imprese, il Venditore si riserva di applicare gli interessi moratori a norma dell'art. 2 del D. Lgs. n. 231/2002, come sostituito dall'art. 1, comma 1, lettera b), del D. Lgs. n. 192 del 2012, e ss.mm.ii.

Per ritardato pagamento o insoluti, oltre alle spese bancarie, saranno addebitate le spese di gestione insoluto pari a € 10,00.

(f) Nel caso in cui l'Acquirente non effettui il pagamento nei termini e secondo le modalità indicate dal Venditore o nel caso in cui l'attività dell'acquirente sia condotta non in conformità al corso ordinario degli affari, con ciò intendendosi, senza alcuna limitazione, l'emissione di atti di sequestro o di protesti, o quando i pagamenti siano stati ritardati o siano state richieste o promosse procedure concorsuali, il Venditore ha il diritto, a propria discrezione, di sospendere o di cancellare ulteriori consegne e/o di dichiarare qualsiasi pretesa derivante dal rapporto d'affari come immediatamente esigibile. Inoltre il Venditore può in tali casi richiedere anticipi sui pagamenti e/o un deposito in garanzia.

(g) L'Acquirente non ha alcun diritto di effettuare alcuna compensazione, trattenuta o riduzione tranne che nel caso in cui la propria

# Condizioni Generali di Vendita

domanda in tal senso sia stata definitivamente e giudizialmente accolta.

## 4 - TERMINI DI CONSEGNA

(a) Se non diversamente concordato per iscritto, qualsiasi termine di consegna indicato non è vincolante per il Venditore. Salvo diverso accordo tra le parti, il termine di consegna indicativo è quello precisato nella conferma d'ordine. Tuttavia il Venditore si impegna ad eseguire l'ordine ricevuto entro 60 giorni dal termine di consegna indicato in conferma d'ordine.

(b) Il Venditore si riserva il diritto di effettuare ragionevolmente consegne parziali, tranne che non ci siano disposizioni tassative indicate dall'Acquirente in fase di ordine.

(c) Qualsiasi responsabilità per la consegna derivante da forza maggiore o da altri eventi imprevedibili non imputabili al Venditore, ivi inclusi, senza alcuna limitazione, scioperi, serrate, disposizioni della pubblica amministrazione, successivi blocchi delle possibilità di esportazione o importazione, in considerazione della loro durata e della loro portata, liberano il Venditore dall'obbligo di rispettare qualsiasi termine di consegna pattuito.

(d) Il Venditore non è obbligato ad accettare resi dei prodotti, salvo che sia stato espressamente pattuito per iscritto. Qualsiasi costo a tal fine sostenuto è a carico dell'Acquirente.

## 5 - MODALITÀ DI CONSEGNA

(a) Il Venditore provvederà a recapitare ai clienti i prodotti ordinati mediante vettore di propria fiducia. Modalità di consegna diverse, anche parziali, devono essere comunicate dall'Acquirente al Venditore tassativamente entro e non oltre la trasmissione dell'ordine.

(b) Le spese di spedizione della merce sono a totale carico dell'Acquirente, salvo accordi diversi pattuiti tra le parti nella conferma d'ordine. Tutte le merci si intendono rese franco nostra sede. Le spese di spedizione verranno calcolate come segue: per ordini con imponibile superiore a 3.000,00 Euro: consegna gratuita; per ordini con imponibile inferiore a 3.000,00: contributo forfettario di 150,00 Euro; per ordine da 1 a 3 pezzi: contributo forfettario di 100,00 Euro.

## 6 - DOVERE DI ISPEZIONE E ACCETTAZIONE DEI PRODOTTI

(a) Al momento della presa in consegna dei Prodotti, l'Acquirente dovrà immediatamente:

(i) verificare le quantità e l'imballaggio dei Prodotti e registrare qualsiasi obiezione nella nota di consegna firmando il DDT o la Fattura "con riserva"

(ii) effettuare un controllo di conformità dei Prodotti rispetto a quanto indicato nella conferma d'ordine e registrare qualsiasi difformità nella nota di consegna.

(b) Nel caso di denuncia di vizi l'Acquirente deve rispettare le procedure e i termini che seguono:

(i) la comunicazione deve essere effettuata entro 8 giorni consecutivi a partire dalla presa in consegna dei Prodotti da parte dell'Acquirente. Nel caso in cui la contestazione sia relativa ad un vizio che, nonostante l'ispezione iniziale, sia rimasto celato, la contestazione deve essere effettuata al più presto entro la fine del giorno lavorativo in cui il vizio sia stato scoperto e, in ogni caso, non più tardi di 2 (due) settimane dalla presa in consegna dei Prodotti;

(ii) la comunicazione dettagliata deve essere inoltrata in forma scritta al Venditore entro i termini sopra indicati. Qualsiasi comunicazione effettuata telefonicamente non viene accettata come valida ed efficace;

(iii) la comunicazione deve riportare gli estremi dell'etichetta applicata al prodotto (laddove presente), specificare la tipologia e l'ammontare dei vizi addotti;

(iv) l'Acquirente acconsente a mettere a disposizione i Prodotti contestati perché vengano ispezionati; tale ispezione verrà effettuata dal Venditore o da un incaricato nominato dal Venditore.

(c) Il materiale che si ritiene difettoso dovrà essere spedito, previo avviso del Venditore, in porto franco, e quello sostituito rimarrà di proprietà del Venditore. La merce resa deve essere imballata con la massima cura, adottando tutte le precauzioni necessarie per evitare danneggiamenti durante il trasporto.

(d) Le merci rese saranno verificate dalla Venditrice per attestarne l'effettiva difformità contestata e la stessa provvederà a sostituire i prodotti difettosi o rimborsarne il prezzo in caso di denuncia fondata, mentre addebiterà all'acquirente tutti i costi sostenuti in caso di denuncia infondata. E' comunque facoltà della Venditrice controllare accuratamente gli articoli resi e, secondo le circostanze ed a suo insindacabile parere, riparati, sostituiti o rimborsati. Per le riparazioni fuori garanzia, invece, la Venditrice dovrà comunicare all'Acquirente il relativo preventivo di spesa, che dovrà essere approvato per iscritto.

(e) Qualsiasi Prodotto per il quale non sia stata sollevata alcuna contestazione conformemente alle procedure e ai termini qui sopra indicati viene considerato approvato e accettato dall'Acquirente.



# Condizioni Generali di Vendita

---

(f) Non è ammesso il c.d. recesso “ad nutum”.

## 7 - RISARCIMENTO DANNI

Per errori di produzione della merce, difetti della stessa, nonché il suo cattivo funzionamento in relazione alla pattuita destinazione d'uso, di cui, comunque, sarà accertata la responsabilità del Venditore, sarà riconosciuta, solo ed esclusivamente, la riproduzione e la spedizione della stessa merce identica per quantità e qualità (genere e tipo) priva di ogni vizio e perfettamente funzionante. Restano, quindi, esclusi tutti gli eventuali altri costi sostenuti dall'Acquirente come ad esempio: smontaggio, rimontaggio, ore uomo, ore di viaggio, oneri di trasporto, ecc., nonché ogni altra spesa e/o risarcimento diretto o indiretto.

## 8 - TERMINI DI GARANZIA

(a) Il Venditore garantisce che i prodotti sono esenti da vizi e conformi alle specifiche tecniche dichiarate.

(b) La garanzia si applica solo sui prodotti utilizzati in ambiente e per applicazioni coerenti con le specifiche dichiarate dal Venditore; ogni uso improprio è da ritenersi vietato.

(c) La garanzia non avrà validità se l'inconveniente o anomalia risulterà dipendente da applicazioni non corrette o non adeguate al prodotto, oppure se lo stesso non sarà conforme alla messa in servizio. Inoltre la garanzia non avrà validità per danni causati da mancata manutenzione e/o danni accidentali causati dall'utilizzatore del Prodotto. L'eventuale modifica o sostituzione di parti del prodotto non autorizzata dal Venditore, solleva il costruttore da responsabilità civili e penali, facendo comunque decadere la garanzia. La garanzia non copre le normali parti soggette ad usura.

(d) Salvo diversa pattuizione, i prodotti del Venditore sono coperti da garanzia nei termini di legge a partire dalla data della consegna. La garanzia si intende per sostituzione e/o riparazione gratuita dei pezzi che presentassero difetti di fabbricazione. Non rientrano nella garanzia tutti i danni non riconducibili a diretta colpa del Venditore come, a titolo esemplificativo e non esaustivo: danni da usura da agenti atmosferici e/o da terzi, danni subiti durante il trasporto, danni da cattiva conservazione, danni da manomissione del prodotto, danni da errato montaggio e/o da imperizia d'uso, danni da superamento dei limiti di prestazione, danni derivanti da informazioni errate o incomplete fornite in fase di ordine.

(e) La durata minima della garanzia è quella prevista dalle attuali disposizioni di Legge. Il Venditore si riserva la facoltà di ampliare i termini di garanzia su specifici Prodotti.

Non sono oggetto di garanzia i componenti del prodotto soggetti ad usura (reti, teli).

## 9 - LIMITAZIONE DELLA RESPONSABILITÀ

(a) Tranne che nei casi di giustificata contestazione sollevati conformemente a quanto previsto nel precedente paragrafo 6), all'Acquirente non è riconosciuto alcun ulteriore diritto o rimedio. In particolare, il Venditore non è responsabile per alcun indennizzo richiesto per violazione o inadempimento contrattuale, per qualsiasi danno diretto o perdita di profitto sopportato dall'Acquirente in conseguenza dell'uso, del mancato uso, o dell'installazione dei Prodotti in altri prodotti, ad eccezione dei casi coperti da garanzia indicati nel paragrafo 7) o in caso di dolo o colpa grave da parte del Venditore.

(b) Il Venditore farà tutto quanto in suo potere per consegnare i Prodotti entro i termini eventualmente concordati, ma in nessun caso potrà essere chiamato a rispondere dei danni direttamente o indirettamente causati dalla ritardata esecuzione di un contratto o dalla ritardata consegna dei Prodotti.

(c) I cataloghi, il materiale tecnico, i listini prezzi o altro materiale promozionale del Venditore costituiscono soltanto un'indicazione della tipologia dei Prodotti e dei prezzi e le indicazioni ivi indicate non sono vincolanti per il Venditore.

## 10 - RISERVA DI PROPRIETÀ

(a) I Prodotti forniti rimangono di piena proprietà del Venditore fino alla data in cui l'Acquirente non abbia provveduto al pagamento dell'intero prezzo degli stessi e di tutte le somme dovute al Venditore. Fino a tale momento l'Acquirente conserva i prodotti in qualità di possessore fiduciario del Venditore e deve custodire i Prodotti adeguatamente immagazzinati, protetti e assicurati.

## 11 - PROPRIETÀ INTELLETTUALE DEL VENDITORE

a) L'Acquirente riconosce espressamente che i marchi, nomi di commercio o altri segni distintivi apposti sulla merce sono di esclusiva proprietà del Venditore e non possono essere alterati, modificati, rimossi o cancellati in qualsiasi modo. L'Acquirente ha il limitato diritto

# Condizioni Generali di Vendita

di uso dei marchi, nomi di commercio o altri segni distintivi, così come di ogni altro diritto di privativa industriale o know-how produttivo e commerciale incorporato nella merce e che rimane di proprietà esclusiva del Venditore, al solo e limitato fine di rivendere la merce al pubblico. Ogni diverso utilizzo della proprietà intellettuale del Venditore da parte dell'Acquirente, se non espressamente concesso per iscritto, si intenderà violazione da parte dell'Acquirente dei predetti diritti esclusivi del Venditore, anche sotto il profilo della responsabilità contrattuale e, come tale, sarà propriamente perseguito.

b) I documenti, disegni, dati ed informazioni (sia in forma cartacea, sia su supporto elettronico) che dovessero venire consegnati all'Acquirente, rimangono di esclusiva proprietà di Venditore e costituiscono supporto per una migliore rappresentazione dei Prodotti e sono indicativi delle prestazioni dei Prodotti stessi. Il Venditore si riserva di apportare modifiche parziali o totali ai Prodotti senza preavviso declinando ogni responsabilità su eventuali dati inesatti. L'Acquirente si impegna a non riprodurli, a non divulgarli a terzi e ad assumere altresì le opportune cautele nei confronti del proprio personale al fine di garantirne la tutela.

## 12 - TRATTAMENTO DEI DATI PERSONALI

(a) Ai sensi degli artt. 13 e 14 del regolamento UE 2016/679 e del Decreto Legislativo 196/2003 e ss.mm.ii. i dati personali sono raccolti per finalità connesse alla gestione degli ordinari rapporti commerciali, alla tenuta della contabilità clienti/fornitori, per finalità esclusivamente interne di statistica, ricerca di mercato e per comunicazioni di carattere commerciale; il trattamento dei dati personali avviene mediante strumenti manuali, informatici e telematici con logiche strettamente correlate alle finalità e, comunque, in modo da garantire la sicurezza e la riservatezza dei dati stessi in conformità alle norme vigenti; i dati personali saranno conservati finché saranno necessari per il conseguimento delle finalità per cui sono stati raccolti;

I dati personali saranno comunicati per l'espletamento delle attività commerciali, amministrative e contabili all'interno della Società e ai soggetti che svolgono specifici incarichi connessi all'adempimento di obblighi amministrativi, contabili e gestionali legati all'ordinario espletamento della nostra attività economica. La titolarità del trattamento dei dati oggetto della presente informativa compete alla Società. La parte interessata, inoltre, ha diritto di accedere, rettificare, cancellare, limitare il trattamento dei suoi dati oppure opporsi all'utilizzo degli stessi. Il conferimento dei dati personali relativi al trattamento in parola è obbligatorio nella misura necessaria e limitatamente al raggiungimento delle finalità di vendita di beni e servizi richiesti e conseguenti attività amministrative, contabili e fiscali mentre è facoltativo per le finalità di invio di promozioni commerciali.

(b) Per una versione completa dell'Informativa si rimanda alla Privacy Policy reperibile alla pagina <https://suncover.com/privacy-policy/> del sito internet.

## 13 - CONTROVERSIE

Per qualsiasi controversia derivante dall'interpretazione o dalla esecuzione delle prima indicate clausole, le parti convengono reciprocamente di adire selettivamente ed esclusivamente il Foro di Taranto anche in caso di connessione.

## 14 - DISPOSIZIONI FINALI

(a) Ogni singola clausola deve intendersi accettata e confermata dall'Acquirente, anche ai sensi degli artt. 1341 e 1342 c.c., con l'adesione della apposita dichiarazione, in forma cartacea e/o informatica, contenuta nel modulo di richiesta fornitura di Prodotti, che espressamente richiama le presenti condizioni generali di vendita.

(b) I rapporti fra le parti sono regolati esclusivamente dalla proposta/offerta e dalle presenti Condizioni, che annullano ogni altra

intesa scritta o verbale precedentemente intercorsa. La tolleranza anche prolungata e/o reiterata da parte del Venditore di violazioni compiute dal Cliente non implica acquiescenza né limitazioni di validità ed efficacia delle clausole violate e di tutte le altre contenute nell'accordo. Ogni modifica delle condizioni e dei termini della presente proposta richiede - appena di nullità - la forma scritta.

Si accettano espressamente le seguenti clausole sopra descritte previa adeguata lettura e comprensione

n°: 1 - 2 - 3 - 4 - 5 - 6 - 7 - 8 - 9 - 10 - 11 - 13 - 14

pec: amministrazione@pec.penta-trade.com



---

# Frangisole

*Schenker*  
*Storen*

 **SUNCOVER**®

Via XXV Aprile 1945, n°6 – 40016 – San Giorgio di  
Piano (BO)

Tel. +39 051 665 0069

[sun@suncover.com](mailto:sun@suncover.com) - [suncover.com](http://suncover.com)



**IN&OUT**<sup>®</sup>  
HOLDING

 **SUNCOVER**<sup>®</sup>

**BOLOGNA**

Via XXV Aprile 1945, n°6 – 40016 – San Giorgio di Piano (BO)

Tel. +39 051 665 0069

[sun@suncover.com](mailto:sun@suncover.com) - [suncover.com](http://suncover.com)

**Schenker**  
**Storen**