



ZANZARIERE

PROTEZIONE E DESIGN
PER OGNI SPAZIO

2026
CATALOGO GENERALE



Zanzariere



Per ogni esigenza una soluzione



Made in Italy since 1969

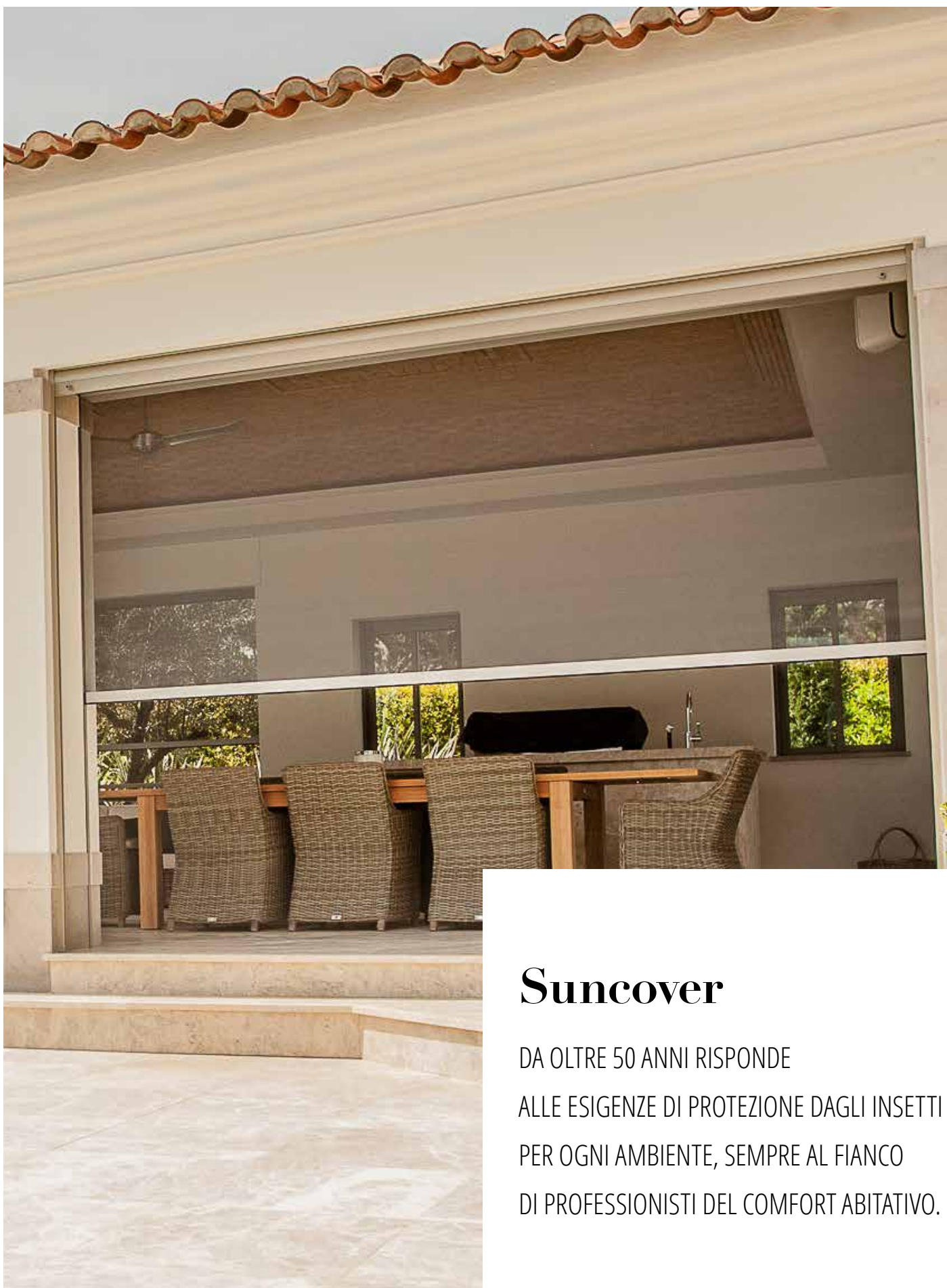

Suncover

DA OLTRE 50 ANNI RISPONDE
ALLE ESIGENZE DI PROTEZIONE DAGLI INSETTI
PER OGNI AMBIENTE, SEMPRE AL FIANCO
DI PROFESSIONISTI DEL COMFORT ABITATIVO.



Zanzariere Avvolgenti

	pag.	
CLASSIC 4000	9	
KETTY	13	
JOLLY	27	
LIBERA	31	
STAR 45	35	
CUBO-FLAT 80 - 100 - 130	39	



Zanzariere Plissettate

	pag.	
PLISSÈ ZERO	47	
0.22	51	



Pannelli Rigidi

PRATIKA 01	57	
PRATIKA 02	59	
TRIS	61	



Zanzariere Awvolgenti



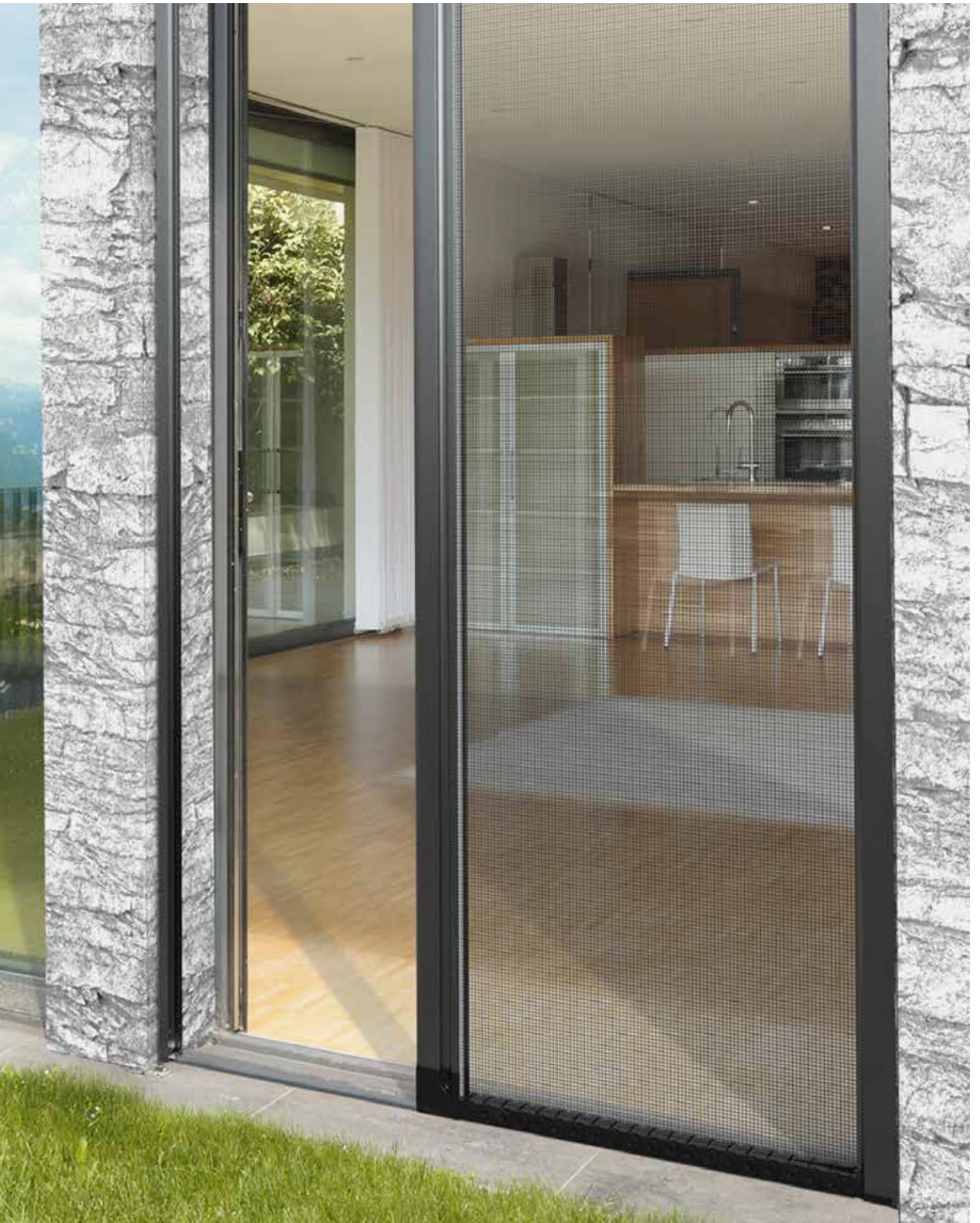



Classic 4000



Classic 4000 è una zanzariera a molla disponibile con cassonetto da mm 45 - 56 - 64. Il telo è trattenuto lateralmente da bottoni antivento che scorrono nelle guide laterali telescopiche. Il comando a molla con sistema frenante è fornito di serie. Disponibile anche in versione catena o motore.

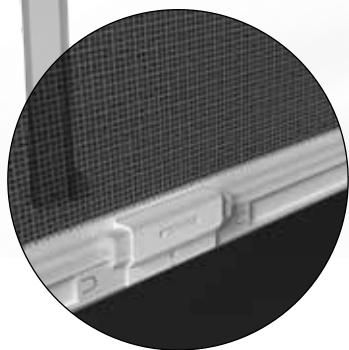
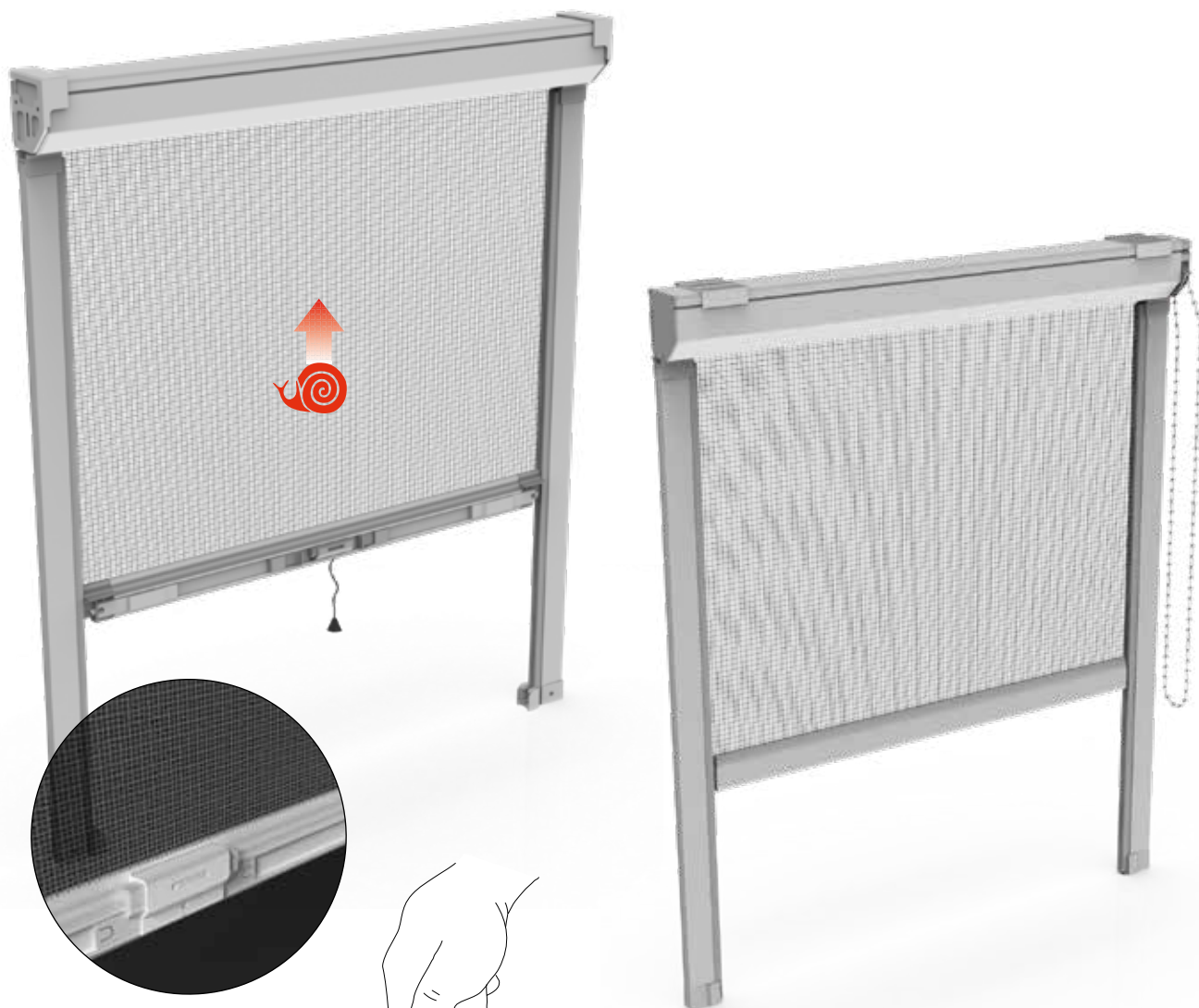

**One
Touch**

APERTURA FACILITATA

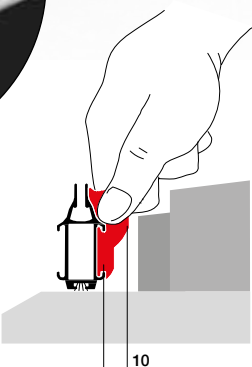

Misura luce (specificare): la zanzariera verrà fornita 3mm in meno sul lato cassonetto.

VERSIONI



MOLLA



CATENA



MOTORE

Classic 4000

INGOMBRI CASSONETTI

SEZIONI

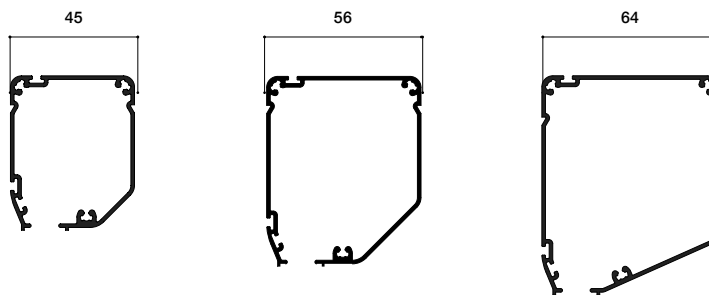

AZIONAMENTI

MOLLA

MOLLA
CATENELLA

MOLLA
CATENELLA
MOTORE

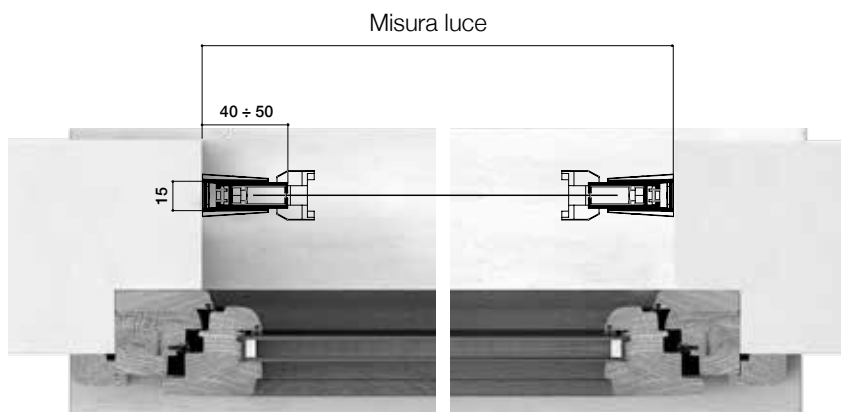
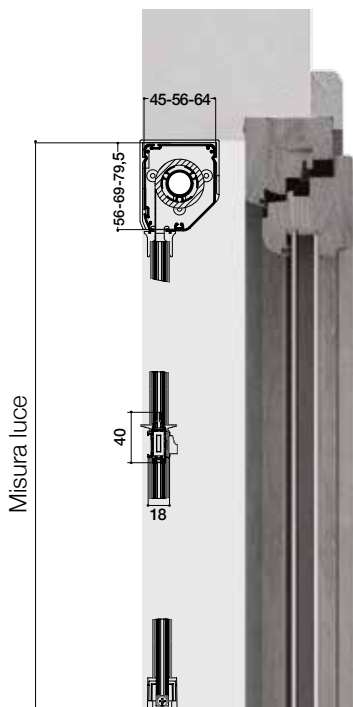

COLORI ALLUMINIO

STANDARD - di serie



201 - SEMILUCIDO
BIANCO RAL 9010



200 - SEMILUCIDO
AVORIO RAL 1013



203 - SEMILUCIDO
MARRONE RAL 8017



231 - TESTA
DI MORO CHIARO



230 - TESTA
DI MORO SCURO



248 - SEMILUCIDO
GRIGIO RAL 7016



227 - SEMILUCIDO
GRIGIO METALLIZATO
RAL 9006



211 - SEMILUCIDO
VERDE RAL 6005



229 - SEMILUCIDO
BRONZO VERNICIATO



001 - SEMILUCIDO
ARGENTO OX

RUVIDO - fuori serie senza suppl.



235
BIANCO RAL 9010



236
AVORIO RAL 1013



250
MARRONE RAL 8019



252
CORTEN RUVIDO



249
GRIGIO RAL 7016



251
NERO RAL 9005

MARMO - fuori serie + 10%



222
VERDE MARMO



224
MARRONE MARMO



223
GRIGIO MARMO

ACCESSORI - PLASTICHE



BIANCO
ALLUMINIO 201 - 235



NERO
PER TUTTI ALTRI COLORI

RAL A SCELTA



Quantità minima 3 pezzi.
Richiedere preventivo. Verificare sempre tempi di consegna.



FATTIBILITÀ E DIMENSIONI CASSONETTI

		LARGHEZZA						
		600	1000	1200	1400	1600	1800	2000
ALTEZZA	1000							
	1200							
	1400							
	1600							
	1800							
2000								

AZIONAMENTO MOLLA

		LARGHEZZA								
		600	800	1000	1200	1400	1600	1800	2000	2200
ALTEZZA	1000									
	1200									
	1400									
	1600									
	1800									
	2000									
	2200									
	2400									

AZIONAMENTO A CATENELLA

- CASSONETTO 45
- CASSONETTO 56
- CASSONETTO 64

		LARGHEZZA								
		600	800	1000	1200	1400	1600	1800	2000	2200
ALTEZZA	1000									
	1200									
	1400									
	1600									
	1800									
	2000									
	2200									
	2400									
	2600									
2800										

AZIONAMENTO A MOTORE

LISTINO IVA ESCLUSA

CLASSIC 45 MOLLA	Minimo di Fatturazione 1,50 MQ	€	94,00	mq
CLASSIC 56 MOLLA	Minimo di Fatturazione 1,50 MQ	€	96,00	mq
CLASSIC 56 CATENA	Minimo di Fatturazione 1,50 MQ	€	104,00	mq
CLASSIC 64 MOLLA	Minimo di Fatturazione 2,00 MQ	€	104,00	mq
CLASSIC 64 CATENA	Minimo di Fatturazione 2,00 MQ	€	114,00	mq
CLASSIC 64 MOTORE	Minimo di Fatturazione 2,00 MQ + optional motore	€	104,00	mq

OPTIONAL CLASSIC 64

		COMANDI	Maggiorazioni	€
		Motore 230V Finecorsa Meccanico	169,00	cad.
		Motore 230V Radio (Telecomandi esclusi)	298,00	cad.
		Telecomando portatile 1 canale	67,00	cad.
		Telecomando portatile 4+1 canali	83,00	cad.



Ketty 50 MOLLA DA INCASSO



- +** Ketty 50 è una zanzariera avvolgibile da incasso per porte e finestre, con movimento a molla. L'ingombro del cassonetto è di 50 mm.



Ketty 50 PLUS CASSONETTO ANTICIMICE

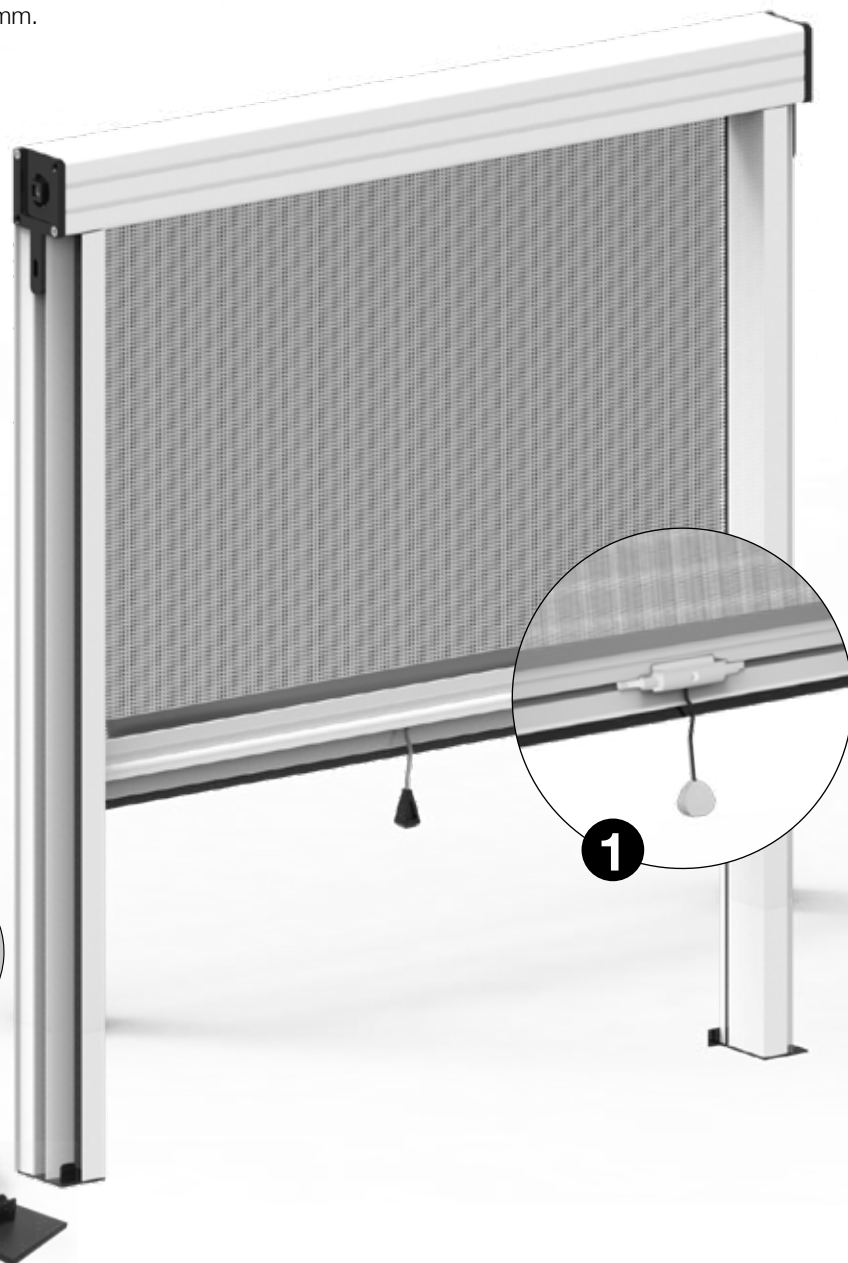
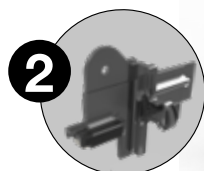

Misura finita: la zanzariera verrà fornita con le stesse misure ordinate (max ingombro).
Misura luce (specificare): la zanzariera verrà fornita e addebitata con misure maggiorate, larghezza + (39x2), altezza + 52 mm.

OPTIONAL

- 1** CHIUSURA CON CRICCHETTO
- 2** AGGANCIO MAGNETICO

Ketty 50

DETTAGLI TECNICI

SEZIONI

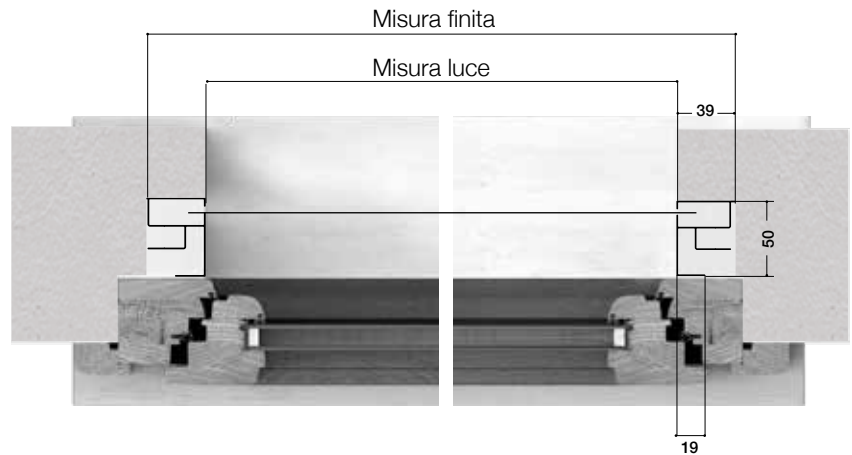
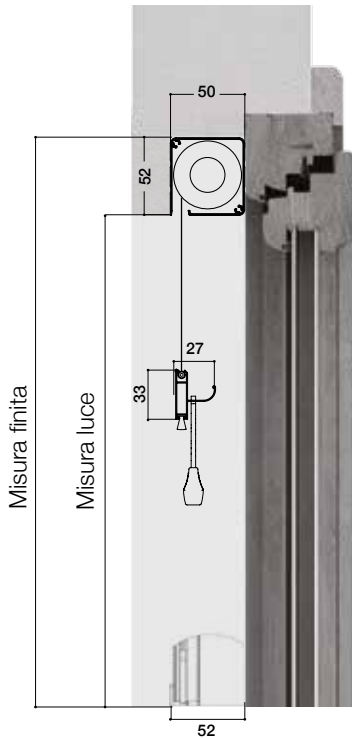

MISURE CONSIGLIATE

UN'ANTA	L		H	
	MIN	MAX	MIN	MAX
	450	2000	-	2600

COLORI ALLUMINIO

STANDARD - di serie



RUVIDO | OPACO
BIANCO RAL 9010

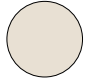

OPACO
BIANCO CREMA
RAL 9001

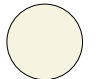

SEMILUCIDO | RUVIDO
AVORIO RAL 1013



SEMILUCIDO | RUVIDO
MARRONE RAL 8017



TESTA DI MORO
CHIARO

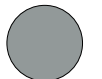

RUVIDO
GRIGIO RAL 7001



RUVIDO
GRIGIO RAL 7016



OPACO
NERO RAL 9005



RUVIDO
VERDE RAL 6009



BRONZO
VERNICIATO



ARGENTO OX

MARMO + 10%



GRIGIO MARMO

LEGNO + 30%



RENOLIT CHIARO



NOCE 102-70R



CILIEGIO 317-70R

ACCESSORI - PLASTICHE



ALTRI COLORI ALLUMINIO
NERO

RAL A SCELTA



Quantità minima 3 pezzi.
Richiedere preventivo. Verificare sempre tempi di consegna.









LISTINO IVA ESCLUSA

LINEA AVVOLGENTE

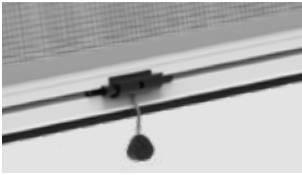
KETTY 50 A MOLLA	Minimo di Fatturazione 1 ANTA: 1,50 MQ	€	86,00	mq
KETTY 50 A MOLLA PLUS ANTICIMICE	Minimo di Fatturazione 1 ANTA: 1,50 MQ	€	95,00	mq

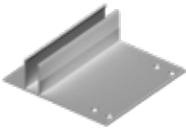
OPTIONAL +

		Maggiorazioni	€
	Freno per molla "adagio"	+ 25,00	pz.
	Aggancio magnetico (h max 2000 mm)	+ 15%	
	Maniglia con cricchetto	+ 15%	
	Staffa di fissaggio in nylon Modello 1	0,75	pz.
	Staffa di fissaggio laterale telaio Modello 2	1,03	pz.
	Staffa di fissaggio L Modello 3	0,94	pz.
	Staffa di fissaggio T Modello 4	0,88	pz.

DETTAGLI TECNICI

MOD 1 - STAFFA DI FISSAGGIO UNIVERSALE



MODELLO 1

STAFFA IN NYLON PER FISSAGGIO SIA FRONTALE TELAIO INFISSO O LATERALE SOTTO INCASSO.

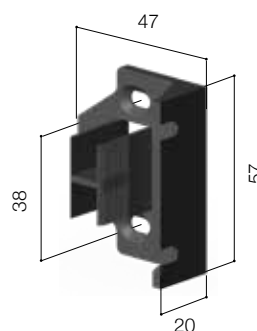

MOD 2 - STAFFA DI FISSAGGIO LATERALE TELAIO



MODELLO 2

STAFFA IN ALLUMINIO PER FISSAGGIO LATERALE ALL'INFISSO.

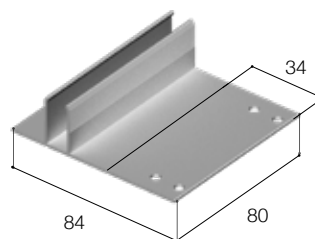



MOD 3 -STAFFA L IN ALLUMINIO



MODELLO 3

STAFFA IN ALLUMINIO L PER FISSAGGIO FRONTALE TELAIO INFISSO.

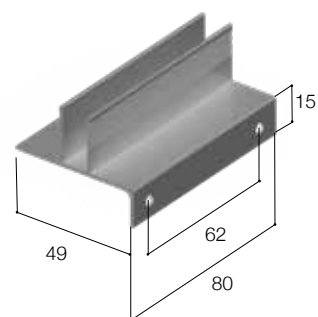

MOD 4 -STAFFA T IN ALLUMINIO



MODELLO 4

STAFFA IN ALLUMINIO T PER FISSAGGIO LATERALE AL SOTTO INCASSO

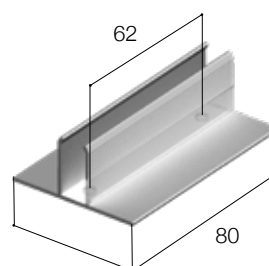



Ketty

CATENELLA DA INCASSO



Ketty catenella è una zanzariera avvolgibile verticale da incasso per porte e finestre, con azionamento a catena. L'ingombro del cassonetto è di 50 mm.

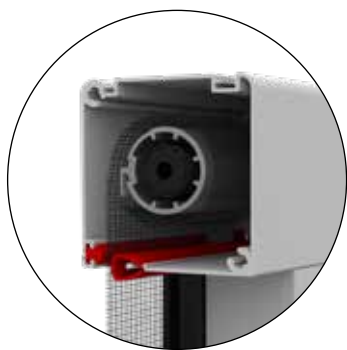

Ketty 50 PLUS

CASSONETTO ANTICIMICE

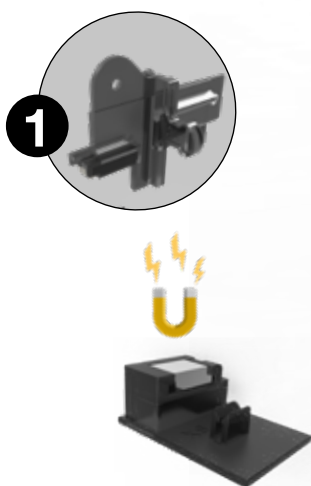

Misura finita: la zanzariera verrà fornita con le stesse misure ordinate (max ingombro).
Misura luce (specificare): la zanzariera verrà fornita e addebitata con misure maggiorate, larghezza + (39x2), altezza + 52 mm.

OPTIONAL

1 CHIUSURA MAGNETICA

DETTAGLI TECNICI

SEZIONI

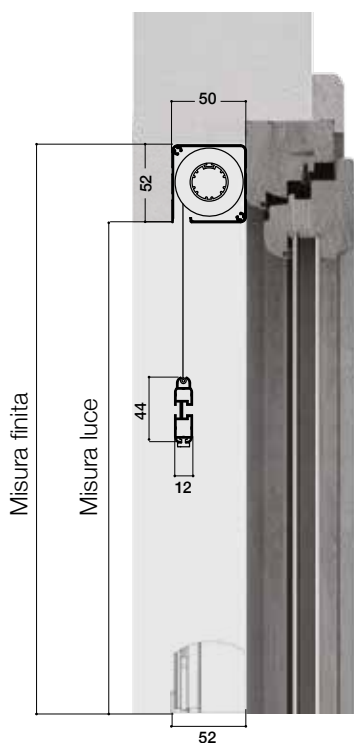

GUIDE STANDARD

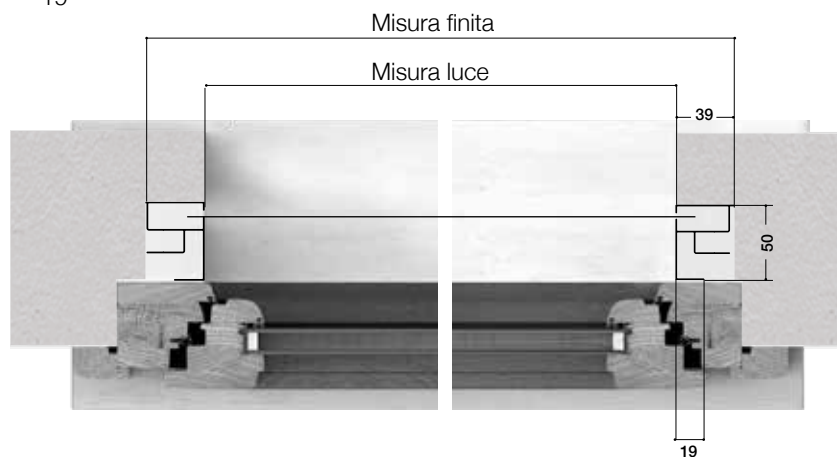
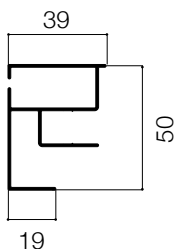

MISURE CONSIGLIATE

	L		H	
	MIN	MAX	MIN	MAX
UN'ANTA	250*	2000	-	2600

* Versione con aggancio magnetico larghezza minima 530 mm.

COLORI ALLUMINIO

STANDARD - di serie



MARMO + 10%



LEGNO + 30%



ACCESSORI - PLASTICHE



RAL A SCELTA



Quantità minima 3 pezzi.
Richiedere preventivo. Verificare sempre tempi di consegna.







LISTINO IVA ESCLUSA

LINEA AVVOLGENTE

KETTY 50 CATENELLA	Minimo di Fatturazione 1 ANTA: 1,80 MQ	€	97,00	mq
KETTY 50 CATENELLA PLUS ANTICIMICE	Minimo di Fatturazione 1 ANTA: 1,80 MQ	€	106,00	mq

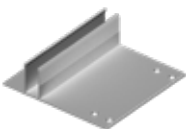
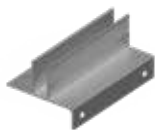
OPTIONAL +

		Maggiorazioni	€
	Sistema di blocco catena	+ 6,40	pz.
	Aggancio magnetico (h max 2000 mm)	+ 15%	
	Staffa di fissaggio in nylon Modello 1	€ 0,75	pz.
	Staffa di fissaggio laterale telaio Modello 2	1,03	pz.
	Staffa di fissaggio L Modello 3	0,94	pz.
	Staffa di fissaggio T Modello 4	0,88	pz.



Ketty Laterale



Ketty laterale è una zanzariera ad avvolgimento orizzontale da incasso per porte. La chiusura magnetica agevola l'apertura sia dall'interno che dall'esterno. La guida inferiore è alta 15 mm puo' essere calpestabile e asportata. L'ingombro del cassonetto è di 50 mm.



Misura finita: la zanzariera verrà fornita con le stesse misure ordinate (max ingombro).
Misura luce (specificare): la zanzariera verrà fornita e addebitata con misure maggiorate:
VERSIONE 1 ANTA: larghezza + 87, altezza + 39 mm.
VERSIONE 2 ANTE: larghezza + (52x2), altezza + 39 mm.

OPTIONAL

1 CATENACCIO A MOLLA VERSIONE 2 ANTE

Ketty laterale

DETTAGLI TECNICI

SEZIONI

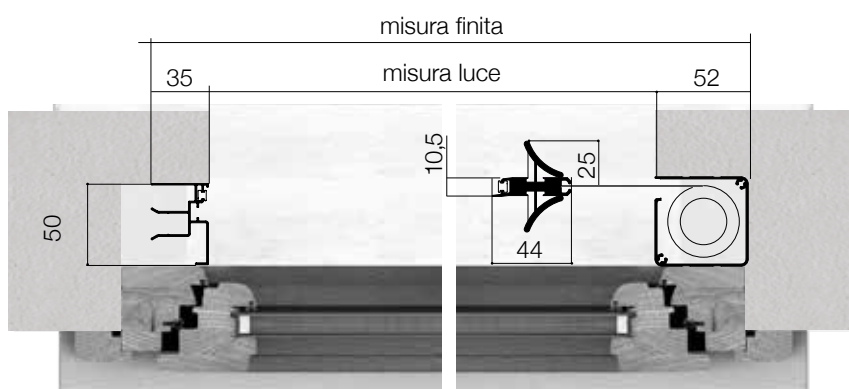
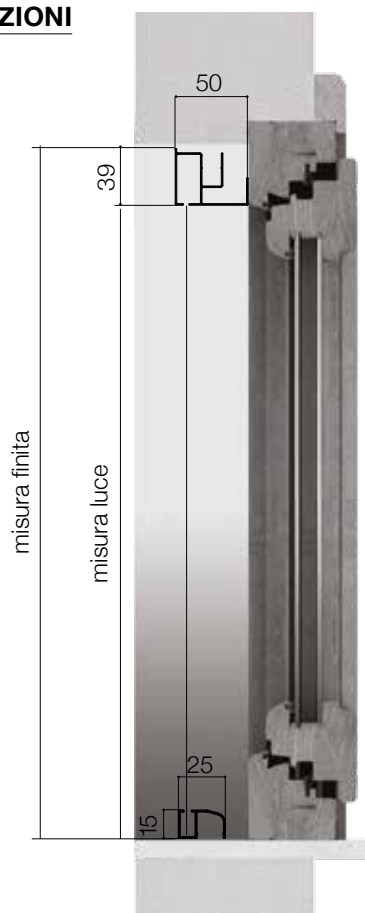

MISURE CONSIGLIATE

	L		H	
	MIN	MAX	MIN	MAX
UN'ANTA	-	1400	1500	2800
DUE ANTE	-	2800	1500	2800

COLORI ALLUMINIO

STANDARD - di serie



MARMO + 10%



LEGNO + 30%



ACCESSORI - PLASTICHE

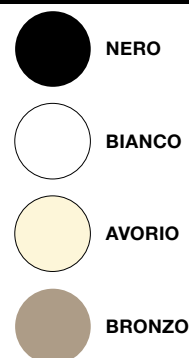

RAL A SCELTA



Quantità minima 3 pezzi.
Richiedere preventivo. Verificare sempre tempi di consegna.



DETTAGLI TECNICI

GUIDE STANDARD

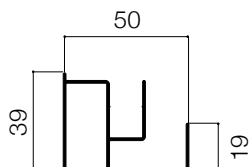

GUIDA 03 SU RICHIESTA

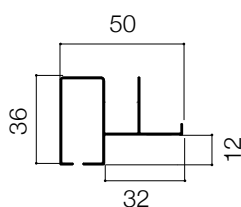





LISTINO IVA ESCLUSA

LINEA AVVOLGENTE

KETTY LATERLE Minimo di Fatturazione 1 ANTA: 2,00 MQ - 2 ANTE: 4,00 MQ

€ **105,00** mq

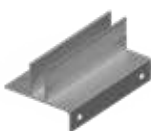
OPTIONAL +

		Maggiorazioni	€
	Freno per molla "adagio"	+ 25,00	pz.
	Catenaccio a molla	+ 5%	
	Staffa di fissaggio in nylon Modello 1	0,75	pz.
	Staffa di fissaggio L Modello 3	0,94	pz.
	Staffa di fissaggio T Modello 4	0,88	pz.



Jolly



Jolly è un'elegante zanzariera ad avvolgimento laterale, ideale per porte-finestre.

La presa ergonomica lungo tutto il profilo della barra maniglia, rende comodo e facile l'azionamento sia dall'interno che dall'esterno del vano.

L'apertura e chiusura dell'anta, pur essendo dotata di molla, risulta controllata, senza causare avvolgimenti improvvisi e veloci. Questa caratteristica, unita all'assenza di barriere al pavimento e da una guida a terra molto bassa da 5mm, rende il prodotto ideale per i vani di frequente passaggio.

Il fissaggio è rapido grazie alle clip a baionetta.



ZANZARIERA
AD AVVOLGIMENTO LATERALE
IDEALE PER PORTE E FINESTRE

Misura finita: la zanzariera verrà fornita con le stesse misure ordinate (max ingombro).

Misura luce (specificare): la zanzariera verrà fornita 3 mm in meno sul lato cassonetto.

OPTIONAL

1 REGISTRO SUPERIORE

2 MANIGLIA A SBALZO

DETTAGLI TECNICI

SEZIONI

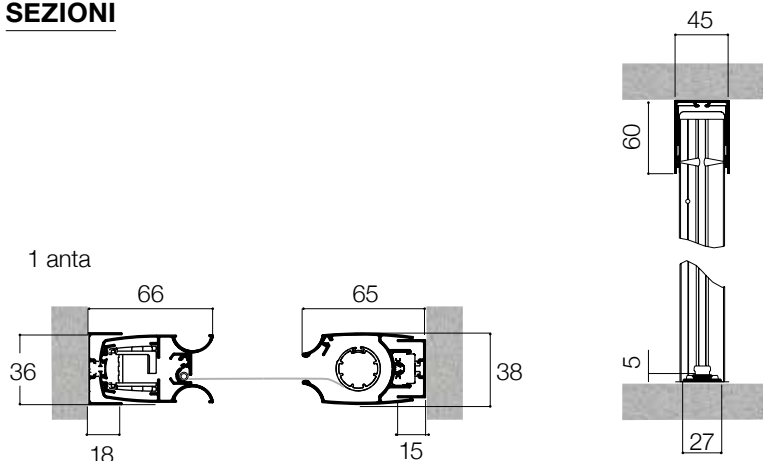

MISURE CONSIGLIATE

	L		H	
	MIN	MAX	MIN	MAX
UN'ANTA	-	1600	1400	2800
DUE ANTE	-	3200	1400	2800

BLOCCO TELO CON ARPIONE

Gli arpioni rotanti all'interno della catena evitano la fuoriuscita del telo.

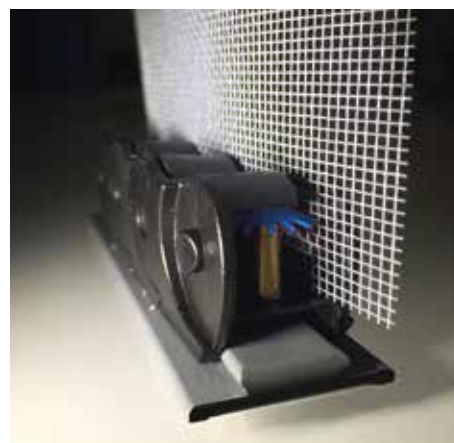

COLORI ALLUMINIO

STANDARD - di serie



COLORI MARMO

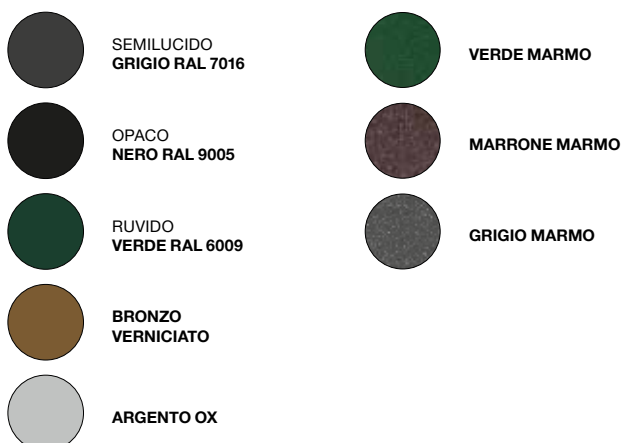

LEGNO + 30%



ACCESSORI - PLASTICHE



RAL A SCELTA

Quantità minima 3 pezzi.
Richiedere preventivo. Verificare sempre tempi di consegna.

DETTAGLI TECNICI



ATTENZIONE RETE NON ALLINEATA

JOLLY A 2 ANTE



**JOLLY CON DUE FINESTRE VICINE
CON APERTURE OPPOSITE**

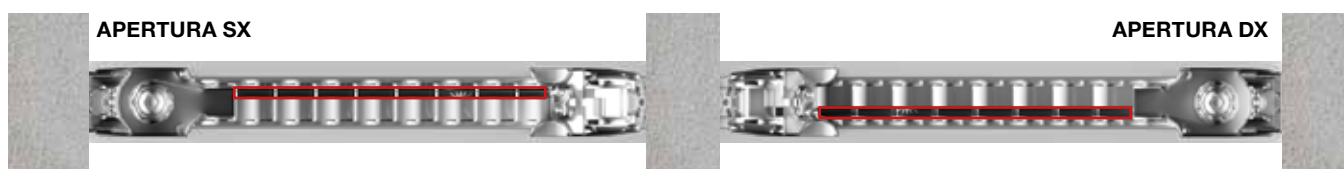

LISTINO IVA ESCLUSA

LINEA AVVOLGENTE

JOLLY 1 ANTA	Minimo di Fatturazione 2,00 MQ	€	167,00	mq
JOLLY 2 ANTE	Minimo di Fatturazione 4,00 MQ	€	167,00	mq

OPTIONAL +

		Maggiorazioni	€
	Maniglia a sbalzo	14,00	pz.



ZA 4275 MLL



Libera



Libera è un'elegante zanzariera ad avvolgimento laterale, ideale per porte-finestre; la presa ergonomica lungo tutto il profilo della barra maniglia, rende comodo e facile l'azionamento sia dall'interno che dall'esterno. L'apertura e chiusura dell'anta, pur essendo dotata di molla, risulta molto controllata, senza causare avvolgimenti improvvisi e veloci. Questa caratteristica, unita all'assenza di barriere, rende il prodotto ideale per i vani di frequente passaggio.



INSTALLAZIONI

SENZA GUIDA A TERRA



CON GUIDA A TERRA



Misura finita: la zanzariera verrà fornita con le stesse misure ordinate (max ingombro).
Misura luce (specificare): la zanzariera verrà fornita 3 mm in meno sulla base.

MISURE CONSIGLIATE

	L		H	
	MIN	MAX	MIN	MAX
UN'ANTA	-	2000	1400	2800
DUE ANTE	-	4000	1400	2800

N.B. LA MISURA H DELL'ALTEZZA DEVE ESSERE SEMPRE MAGGIORE DI L + 150MM.

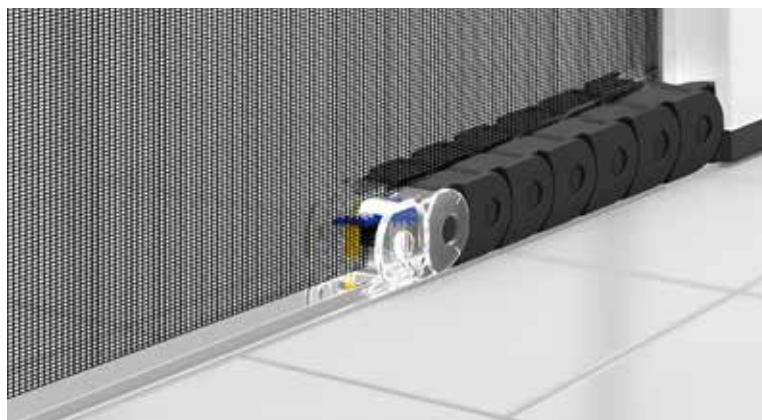

Gli arpioni rotanti all'interno della catena evitano la fuoriuscita del telo.

GUIDA A TERRA IN ALLUMINIO

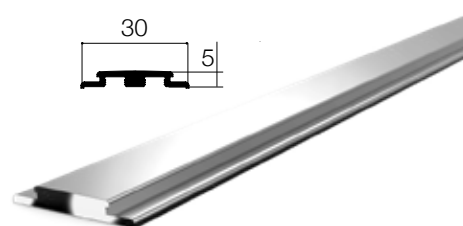

CINGOLI PER TENUTA TELO

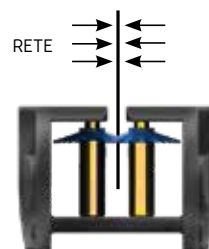

COLORI ALLUMINIO

STANDARD - di serie



LEGNO + 30%



ACCESSORI - PLASTICHE



RAL A SCELTA



Quantità minima 3 pezzi.
Richiedere preventivo. Verificare sempre tempi di consegna.

DETTAGLI TECNICI



SEZIONI

1 anta

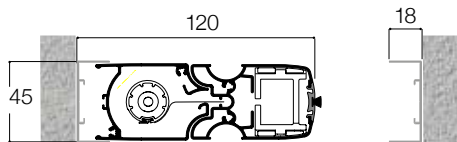

2 ante

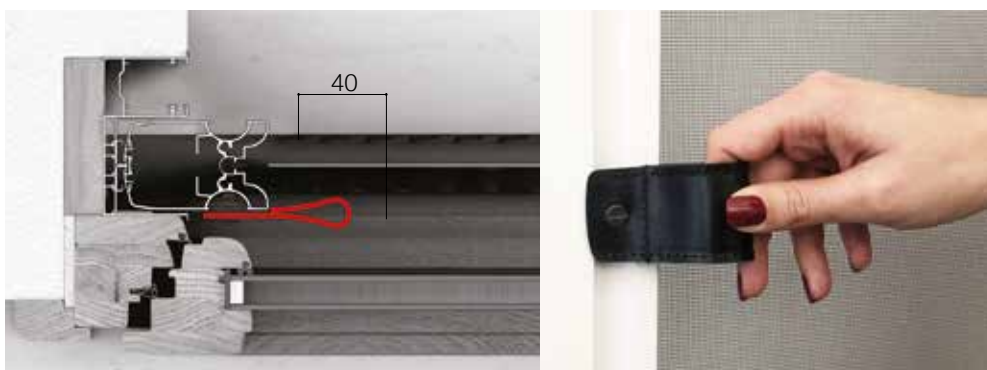
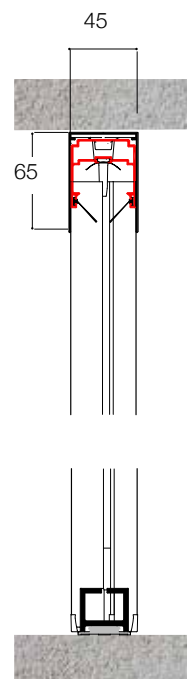
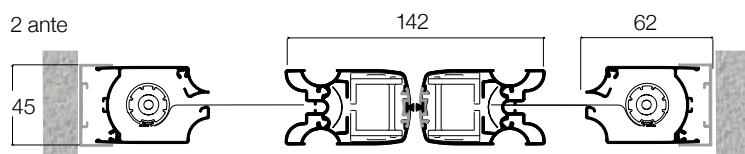

LISTINO IVA ESCLUSA

LINEA AVVOLGENTE

LIBERA UN'ANTA	Minimo di Fatturazione 2,00 MQ	€ 166,00	mq
LIBERA DUE ANTE	Minimo di Fatturazione 4,00 MQ	€ 166,00	mq

OPTIONAL +

		Maggiorazioni	€
	Maniglia a sbalzo	14,00	pz.

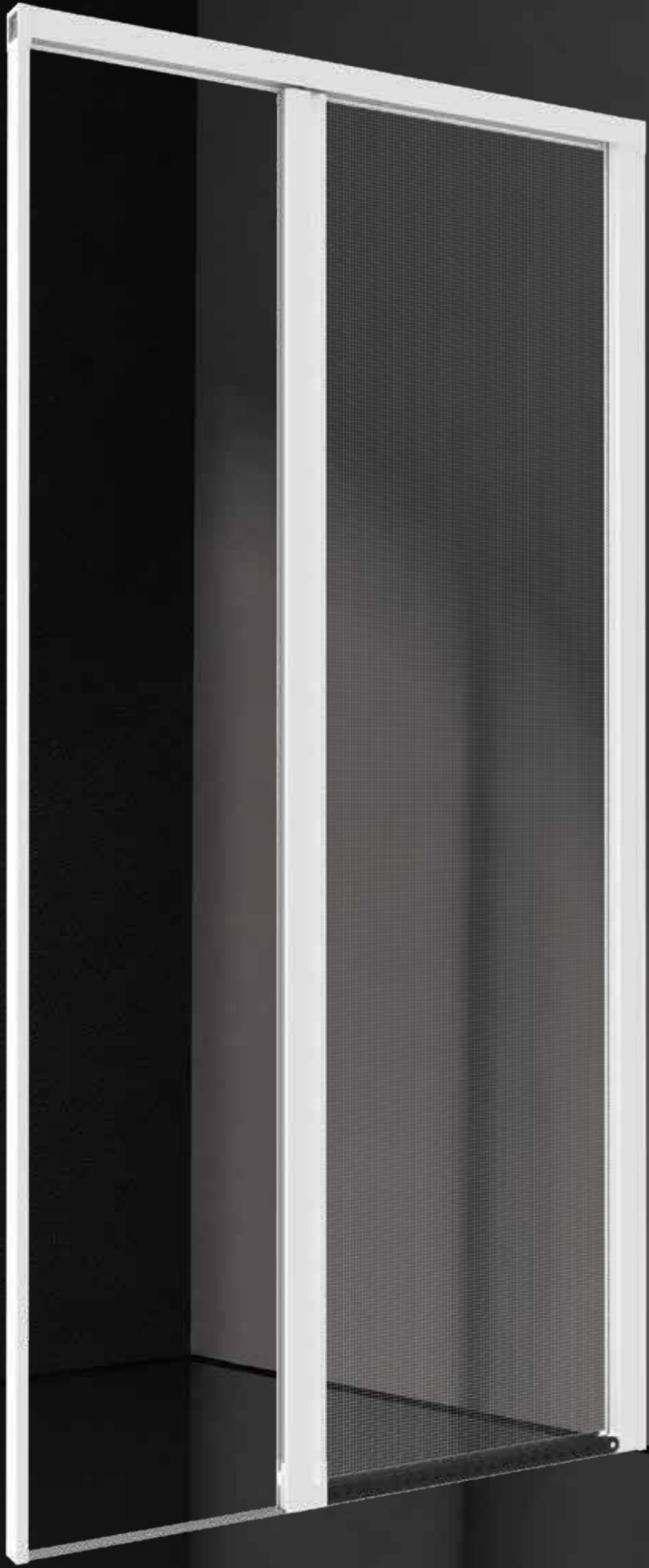

Star 45



Zanzariera ad avvolgimento laterale, ideale per porte-finestre; la presa ergonomica lungo tutto il profilo della barra maniglia rende comodo e facile l'azionamento sia dall'interno che dall'esterno.

L'apertura e chiusura dell'anta, pur essendo dotata di molla, risulta molto controllata, senza causare avvolgimenti improvvisi e veloci. Questa caratteristica, unita all'assenza di barriere, rende il prodotto ideale per i vani di frequente passaggio.

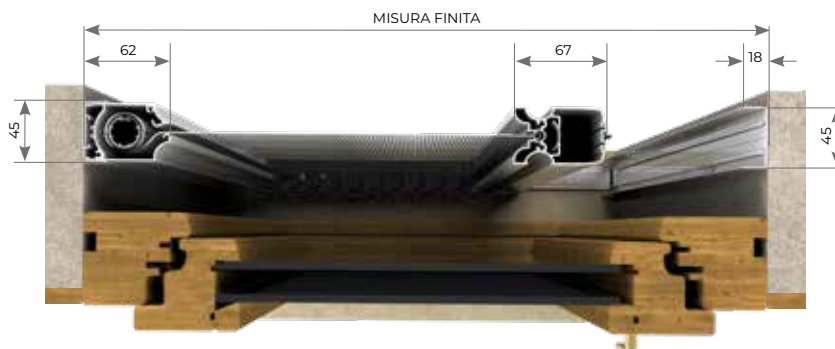

LISTINO IVA ESCLUSA

LINEA AVVOLGENTE

LIBERA UN'ANTA	Minimo di Fatturazione 2,00 MQ	€ 160,00	mq
LIBERA DUE ANTE	Minimo di Fatturazione 4,00 MQ	€ 160,00	mq

OPTIONAL +

		Maggiorazioni	€
	Maniglia a sbalzo	14,00	pz.

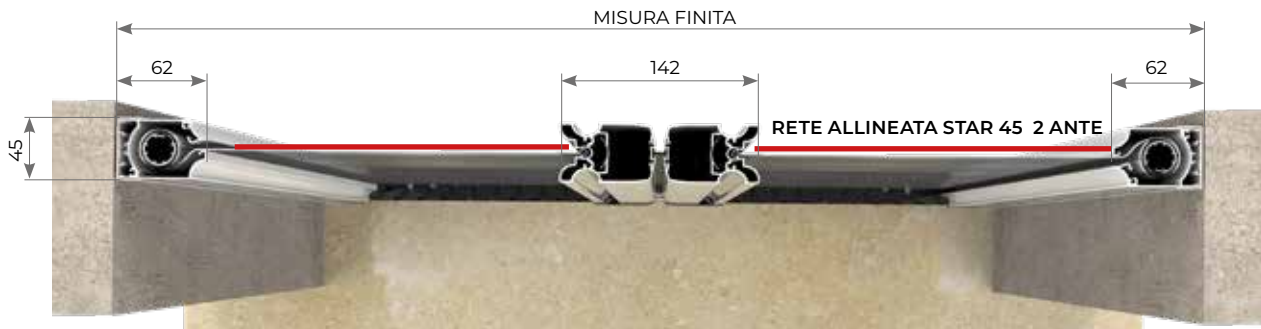

COMPENSAZIONE LATERALE

Star 45 è dotata di un compensatore laterale telescopico che compensa fino a **14mm** in larghezza. Per una corretta applicazione è necessario indicare le misure più piccole della larghezza vano.

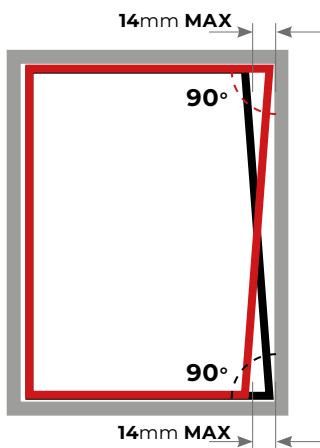

VANO IRREGOLARE IN LARGHEZZA



COLORI ALLUMINIO

STANDARD - di serie

- | | |
|---|---|
|  SEMILUCIDO RUVIDO
BIANCO RAL 9010 |  SEMILUCIDO
GRIGIO RAL 7016 |
|  OPACO
BIANCO CREMA
RAL 9001 |  OPACO
NERO RAL 9005 |
|  SEMILUCIDO RUVIDO
AVORIO RAL 1013 |  SEMILUCIDO
VERDE RAL 6005 |
|  SEMILUCIDO RUVIDO
MARRONE RAL 8017 |  RUVIDO
VERDE RAL 6009 |
|  TESTA DI MORO
CHIARO |  BRONZO
VERNICIATO |
|  RUVIDO
GRIGIO RAL 7001 |  ARGENTO OX |

LEGNO + 30%

-  RENOLIT CHIARO
-  NOCE 102-70 R
-  CILIEGIO 317-70R

ACCESSORI - PLASTICHE

-  ALLUMINIO BIANCO
BIANCO
-  ALTRI COLORI ALLUMINIO
NERO

RAL A SCELTA



Quantità minima 3 pezzi.
Richiedere preventivo. Verificare sempre tempi di consegna.



MANIGLIA A SBALZO
€ 14,00 pz.



MANIGLIA A PENDOLO
€ 7,40 pz.



MANIGLIETTA A SCOMPARSA
€ 14,00 pz.



AGGANCIO CLIC CLAC
(solo versione da incasso) € 18,00 pz.

MISURE CONSIGLIATE

	L		H	
	MIN-MAX		MIN-MAX	
STAR 45 UN'ANTA	-	2300	1400	2800
STAR 45 DUE ANTE	-	4600	1400	2800

MISURA FINITA:

la zanzariera verrà fornita con le stesse misure ordinate.

MISURA LUCE:

(specificare) la zanzariera verrà fornita 3mm in meno sul lato cassonetto.

⚠ la misura dell'altezza deve essere sempre maggiore della larghezza di 150mm.

LAMINA CON CATENA
€ 29,00 pz.



TENUTA TELO

GLI ARPIONI ROTANTI EVITANO LA FUORIUSCITA DEL TELO



CINGOLO PER TENUTA TELO



TIPI DI INSTALLAZIONE

CON GUIDA A TERRA

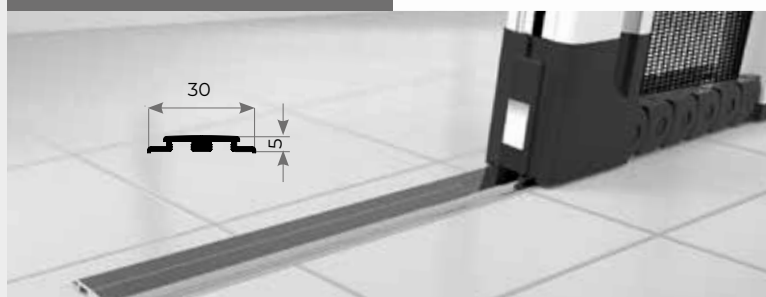



Cubo-Flat 80-100-130

+ ZANZARIERA PER GRANDI LUCI

Cubo-Flat ha tre tipologie di cassonetto avvolgitore avente ingombri: 83 mm, 103 mm, 134 mm. Perfetta sintesi di eleganza e funzionalità, è la soluzione più opportuna per la chiusura di grandi luci con un telo unico e in assoluta sicurezza, grazie al sistema a **zip antivento**. Può essere installata a incasso o in luce.

Le sue caratteristiche peculiari la rendono particolarmente indicata in ambienti come terrazzi e porticati.

La versione Flat prevede un profilo compensatore posto alla base del cassonetto che permette di nascondere la maniglia quando il telo è completamente avvolto, rendendo il prodotto esteticamente gradevole e ricercato.

Nella versione Flat una striscia led, fornita come optional, illumina la struttura valorizzando il design.

Nella versione Cubo è disponibile come optional l'accessoristica per l'applicazione di un tendaggio morbido per meglio arredare l'ambiente.

Cubo

Flat

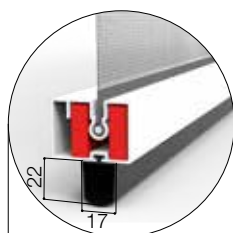
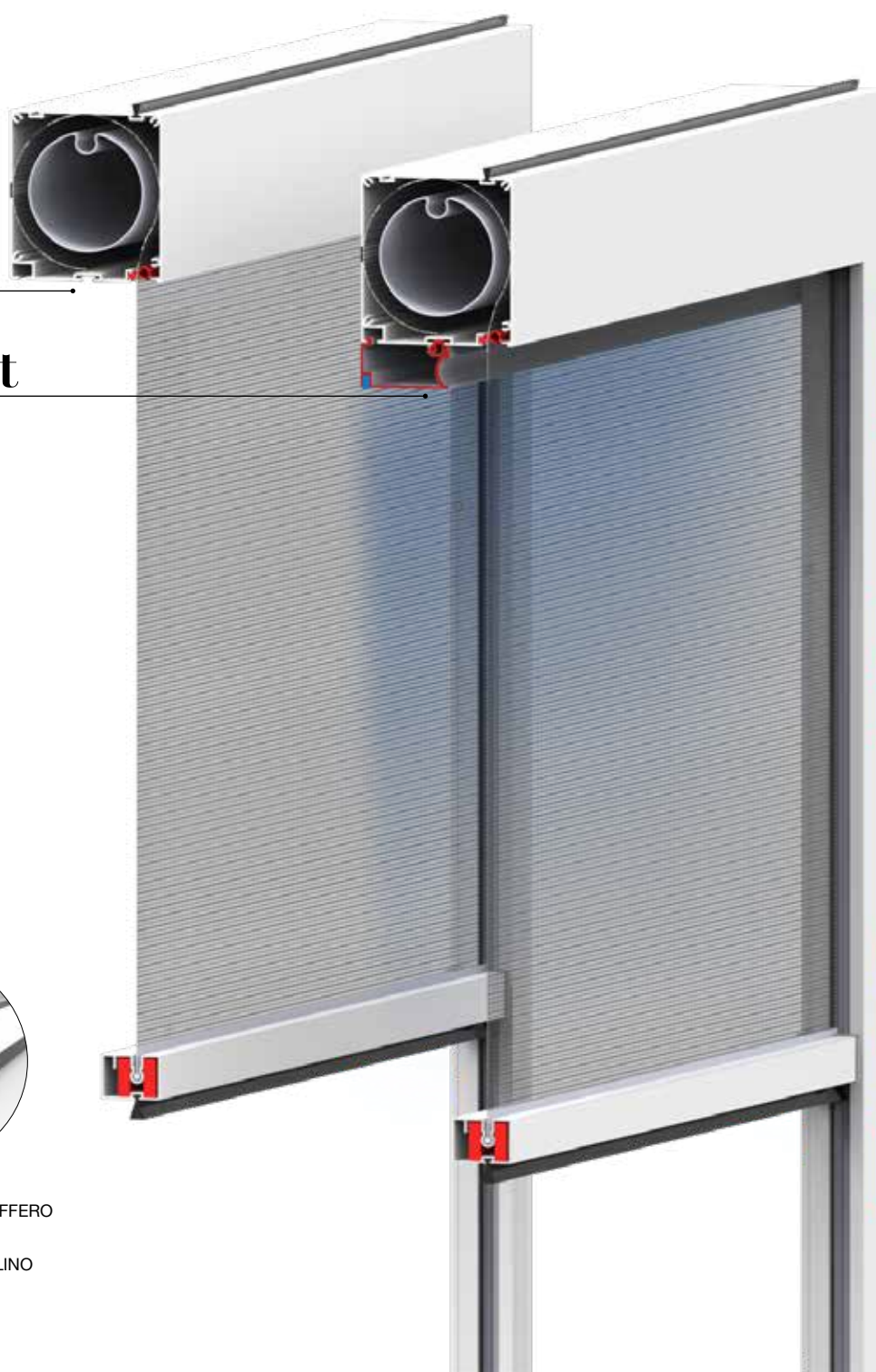

A RICHIESTA
FONDALE + PARASPIFFERO

DI SERIE
FONDALE + SPAZZOLINO

DETTAGLI TECNICI

SEZIONI

CASSONETTO 130 mm

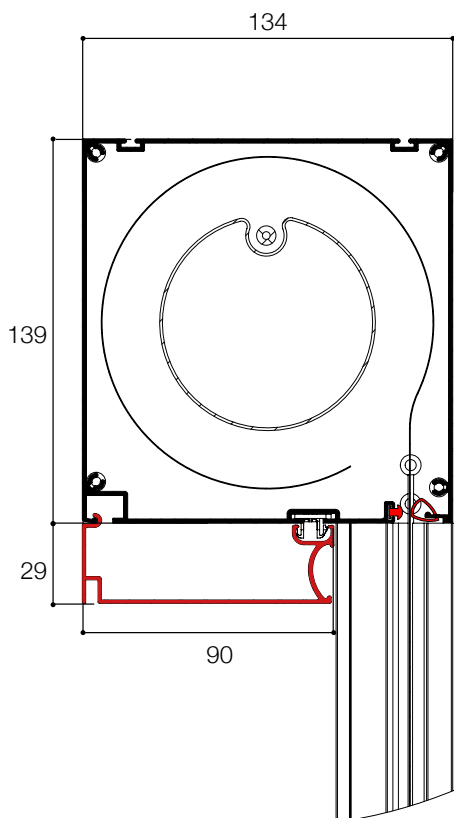

CASSONETTO 100 mm

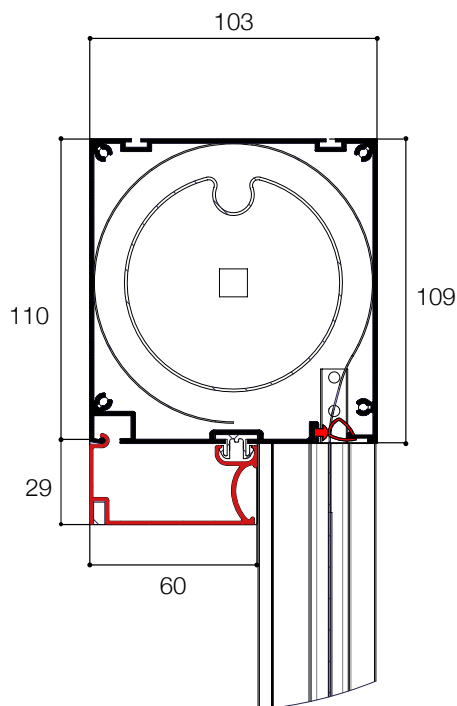

CASSONETTO 80 mm

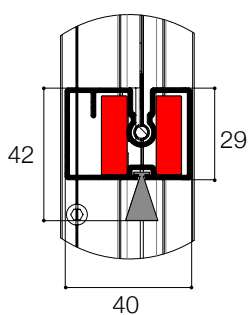
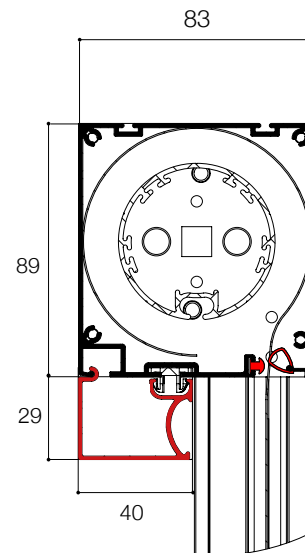

COMPENSATORE FLAT



MISURE CONSIGLIATE

CUBO 80	L		H
	MIN-MAX		MAX
RETE DURANET	640 - 2500		2400

CUBO 100	L		H
	MIN-MAX		MAX
RETE DURANET	600 - 4000		3500

CUBO 130	L		H
	MIN-MAX		MAX
RETE DURANET	600 - 5000		4500

DETTAGLI TECNICI

GUIDA STANDARD

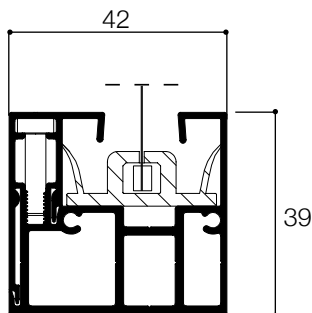

GUIDA INCASSO

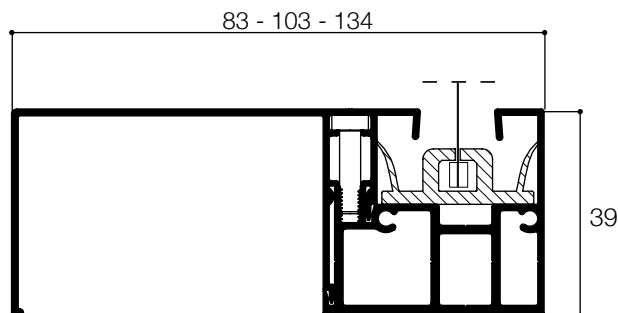

GUIDA MAGGIORATA 70 mm



COLORI ALLUMINIO

STANDARD - di serie



RUVIDO | OPACO
BIANCO RAL 9010



TESTA DI MORO
CHIARO



OPACO
NERO RAL 9005



RUVIDO
AVORIO RAL 1013



RUVIDO
GRIGIO RAL 7001



BRONZO
VERNICIATO



RUVIDO
MARRONE RAL 8017



RUVIDO
GRIGIO RAL 7016



ARGENTO OX

ACCESSORI - PLASTICHE



BIANCO
ALLUMINIO 9010



NERO
PER TUTTI GLI ALTRI
COLORI

RAL A SCELTA



Quantità minima 3 pezzi.
Richiedere preventivo. Verificare sempre tempi di consegna.

Cubo - Flat

LISTINO IVA ESCLUSA

CUBO 80 - 100 RETE DURANET

		LARGHEZZA												
		1000	1250	1500	1750	2000	2250	2500	2750	3000	3250	3500	3750	4000
ALTEZZA	1000	659	695	748	801	837	873	927	979	1015	1051	1105	1158	1193
	1250	691	728	783	837	874	910	966	1.020	1.056	1.093	1.149	1.204	1.241
	1500	740	778	835	893	931	968	1.026	1.082	1.120	1.158	1.216	1.273	1.311
	1750	788	828	888	946	985	1.025	1.084	1.144	1.183	1.222	1.282	1.340	1.380
	2000	821	862	922	982	1.022	1.063	1.123	1.184	1.224	1.264	1.325	1.386	1.426
	2250	853	895	957	1.018	1.060	1.102	1.163	1.225	1.265	1.307	1.369	1.431	1.472
	2400	903	945	1.010	1.073	1.116	1.158	1.223	1.287	1.329	1.371	1.436	1.500	1.542
	2750	950	996	1.061	1.126	1.172	1.216	1.282	1.348	1.392	1.435	1.502	1.568	1.611
	3000	983	1.028	1.096	1.162	1.209	1.253	1.321	1.389	1.433	1.479	1.546	1.614	1.658
	3250	1.015	1.062	1.131	1.199	1.246	1.291	1.361	1.429	1.475	1.522	1.591	1.659	1.705
3500	1.066	1.112	1.182	1.254	1.301	1.49	1.419	1.492	1.538	1.585	1.657	1.728	1.775	

 CASSONETTO DA 80 mm

CUBO 130 RETE DURANET

		LARGHEZZA																		
		1000	1250	1500	1750	2000	2250	2500	2750	3000	3250	3500	3750	4000	4250	4400	4500	4600	4750	5000
ALTEZZA	1000	697	737	798	859	899	938	999	1.058	1.119	1.179	1.199	1.259	1.299	1.340	1.381	1.400	1.421	1.461	1.501
	1250	730	770	833	895	935	976	1.039	1.100	1.159	1.220	1.244	1.305	1.347	1.388	1.428	1.450	1.469	1.511	1.552
	1500	779	821	885	948	991	1.034	1.099	1.160	1.222	1.284	1.311	1.374	1.417	1.459	1.501	1.523	1.543	1.586	1.629
	1750	827	871	937	1.003	1.046	1.090	1.156	1.222	1.284	1.346	1.376	1.442	1.486	1.530	1.573	1.596	1.617	1.662	1.705
	2000	860	904	972	1.039	1.083	1.127	1.195	1.262	1.325	1.388	1.420	1.488	1.532	1.576	1.621	1.644	1.667	1.711	1.756
	2250	891	937	1.007	1.075	1.120	1.166	1.234	1.303	1.366	1.429	1.464	1.533	1.578	1.624	1.670	1.693	1.715	1.761	1.807
	2500	940	987	1.058	1.128	1.177	1.223	1.294	1.365	1.429	1.492	1.530	1.601	1.648	1.695	1.742	1.766	1.790	1.837	1.884
	2750	981	1.030	1.101	1.171	1.218	1.264	1.335	1.405	1.469	1.533	1.571	1.642	1.689	1.737	1.783	1.808	1.831	1.878	1.926
	3000	1.014	1.062	1.135	1.207	1.254	1.302	1.375	1.447	1.511	1.574	1.616	1.688	1.736	1.784	1.832	1.857	1.880	1.929	1.976
	3250	1.046	1.094	1.170	1.243	1.291	1.341	1.415	1.488	1.552	1.617	1.659	1.734	1.782	1.831	1.880	1.905	1.930	1.978	2.028
	3500	1.094	1.146	1.221	1.296	1.348	1.397	1.473	1.549	1.615	1.679	1.726	1.801	1.852	1.902	1.953	1.978	2.003	2.054	2.104
	3750	1.144	1.195	1.274	1.351	1.402	1.455	1.533	1.610	1.676	1.742	1.792	1.869	1.921	1.973	2.026	2.052	2.077	2.130	2.181
	4000	1.176	1.228	1.309	1.387	1.439	1.493	1.572	1.651	1.718	1.783	1.836	1.915	1.968	2.021	2.073	2.100	2.126	2.179	2.233
	4250	1.209	1.261	1.344	1.423	1.477	1.531	1.611	1.692	1.759	1.825	1.880	1.961	2.015	2.068	2.122	2.149	2.176	2.229	2.283
	4500	1.256	1.313	1.394	1.477	1.533	1.587	1.671	1.753	1.821	1.889	1.947	2.030	2.083	2.140	2.194	2.221	2.249	2.305	2.359

CONFIGURAZIONE DI SERIE

Argano con asta di manovra non asportabile





Fondale con spazzolino

Guide standard

Rete Duranet

OPTIONAL +

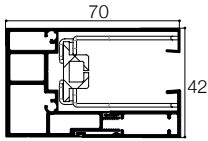
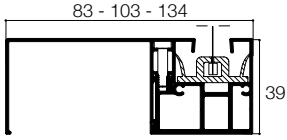
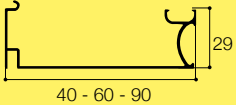

COMANDI		Maggiorazioni	€
	Motore 230V Finecorsa Elettronico Nice	210,00	cad.
	Pulsantiera regolazione finecorsa* Nice	65,00	cad.
	Motore 230V Radio (Radiocomando/i esclusi) Nice	343,00	cad.
	Telecomando portatile 1 canale Nice	73,00	cad.
	Telecomando portatile 6 canali	142,00	cad.
	Motore Somfy 230V Fine Corsa Elettronico (non utilizzare per larghezze < 800)	238,00	cad.
	Pulsantiera regolazione finecorsa* Somfy	210,00	cad.
	Motore Somfy 230V Radio RTS (Radiocomando/i esclusi) (non utilizzare per larghezze < 800)	369,00	cad.
	Telecomando portatile Somfy 1 canale	97,00	cad.
	Telecomando portatile Somfy 5 canali	182,00	cad.
MECCANICA		Maggiorazioni	€
	Guida Maggiorata 70 mm	10%	cad.
	Guida ad incasso	10%	cad.
	Compensatore FLAT	32,00	ml.
VARIE		Maggiorazioni	€
	LED confezione 5 m (solo per Flat 100-130)	244,00	cad.
	Clip scorritenda confezione 100 pezzi (solo per Cubo)	37,00	cad.

* Riservato all'installatore (non all'utilizzatore finale) necessario per la messa in funzione di motori con fine corsa elettronico.



Zanzariere Plissettate







Plissé zero



Plissé Zero è una zanzariera per porte-finestre di frequente passaggio. L'assenza di barriera al pavimento agevola il transito. La semplicità di montaggio e smontaggio facilita una completa pulizia del vano e del prodotto. È realizzabile a un'anta, due ante con chiusura centrale o a seguire, tre e quattro ante.

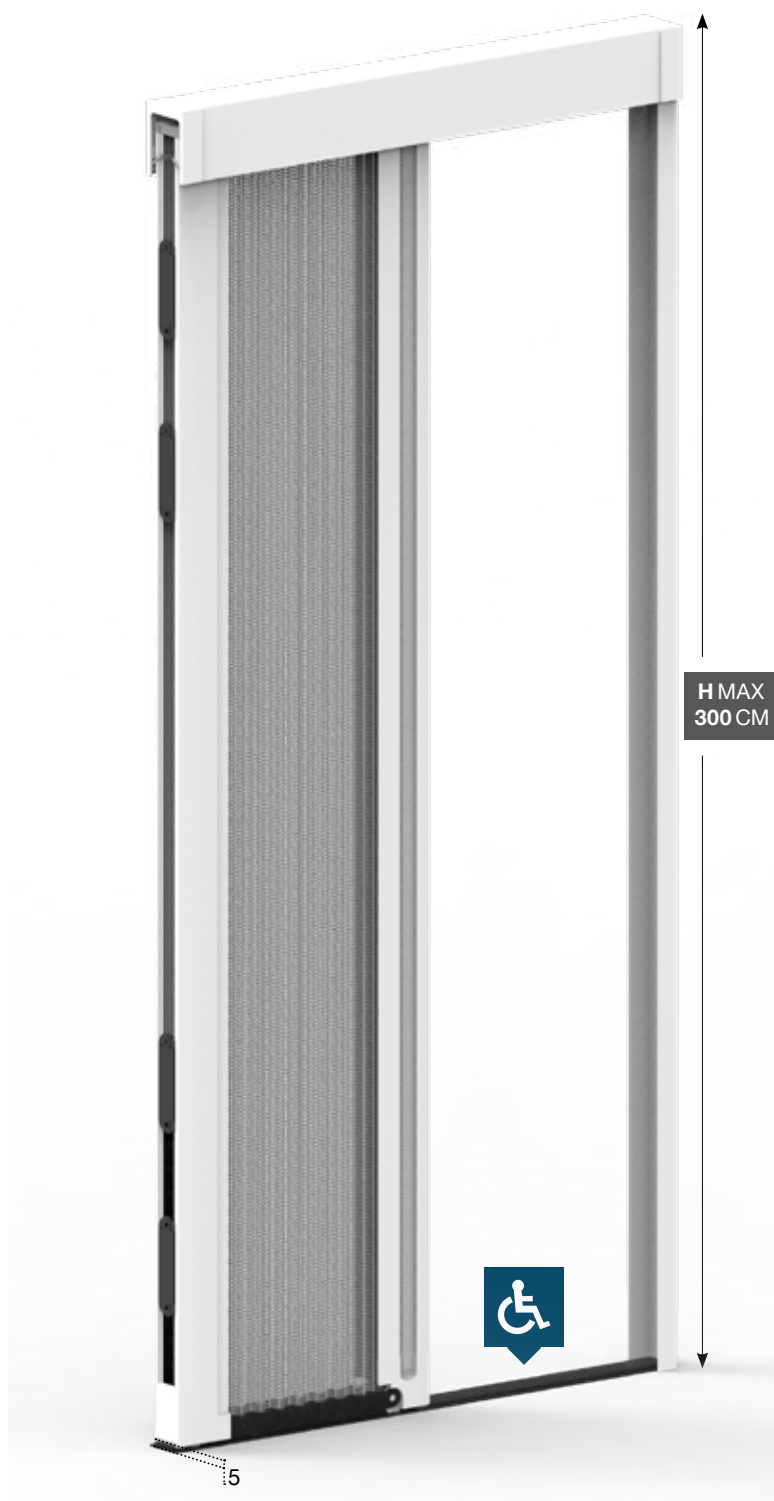

Plissé

SEZIONI

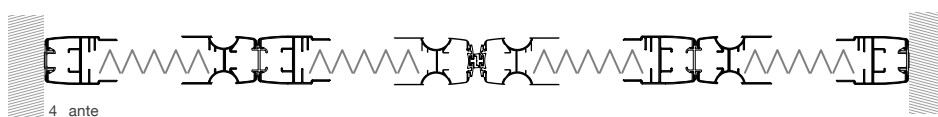
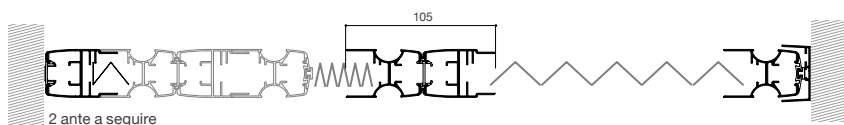
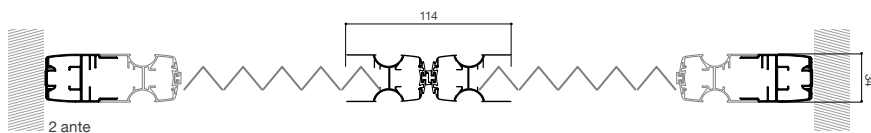

COLORI ALLUMINIO

STANDARD - di serie



MARMO + 10%



LEGNO + 30%



ACCESSORI - PLASTICHE



RAL A SCELTA



Quantità minima 3 pezzi.
Richiedere preventivo. Verificare sempre tempi di consegna.

DETTAGLI TECNICI



LISTINO IVA ESCLUSA

PLISSÉ ZERO

		LARGHEZZA cm					
		90 - 105	106 - 120	121 - 135	136 - 160	161 - 180	181 - 200
ALTEZZA cm	210 - 240	€ 426,00	€ 441,00	€ 460,00	€ 562,00	€ 606,00	€ 623,00
	241 - 258	€ 452,00	€ 471,00	€ 491,00	€ 594,00	€ 623,00	€ 639,00
	259 - 270	€ 498,00	€ 518,00	€ 541,00	€ 653,00	€ 688,00	€ 715,00
	271 - 300	€ 523,00	€ 545,00	€ 568,00	€ 687,00	€ 722,00	€ 750,00

OPTIONAL +

		Maggiorazioni	€
	Maniglia a sbalzo	14,00	pz.



0.22



0.22 è una zanzariera con rete plissettata, a comando frizionato con ingombro di 22 mm. Per la sua versatilità, diventa la soluzione ottimale per l'installazione in spazi ridotti. La guida a terra di appena 7 mm rende il passaggio agevole.



0.22 TOP

SISTEMA
DI FISSAGGIO
A SCATTO

Misura finita: la zanzariera verrà fornita con le stesse misure ordinate (max ingombro).

Misura luce (specificare): la zanzariera verrà fornita 3 mm in meno sull'altezza.

 FORO
DRENANTE

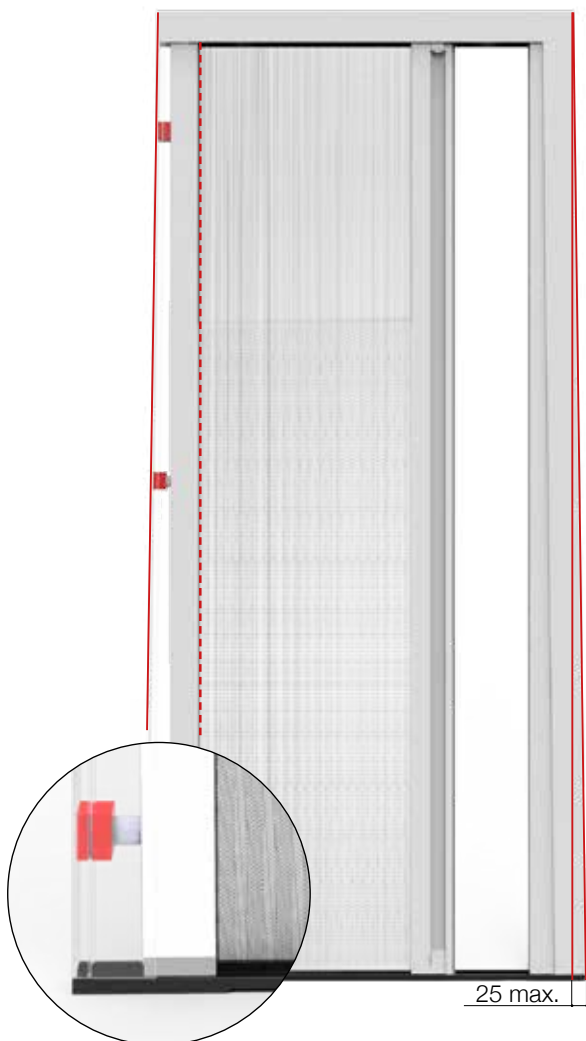

MISURE CONSIGLIATE mm

	L		H	
	MIN	MAX	MIN	MAX
UN'ANTA	-	2000	600	2600
DUE ANTE	-	2400	600	2600

KIT COMPENSATORE 0.22

Per la compensazione di vani irregolari superiori a **10 mm** fino a **25 mm** si consiglia l'utilizzo del profilo compensatore.

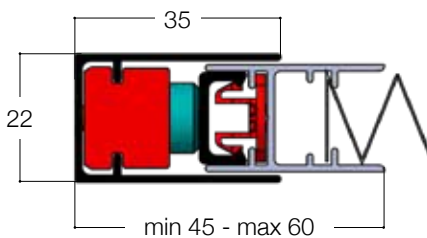

COLORI ALLUMINIO

STANDARD - di serie

- | | |
|---|---|
|  SEMILUCIDO RUVIDO
BIANCO RAL 9010 |  SEMILUCIDO
GRIGIO RAL 7016 |
|  SEMILUCIDO
BIANCO RAL 9016 |  OPACO
NERO RAL 9005 |
|  SEMILUCIDO RUVIDO
AVORIO RAL 1013 |  NERO MICACEO |
|  SEMILUCIDO RUVIDO
MARRONE RAL 8017 |  SEMILUCIDO
VERDE RAL 6005 |
|  TESTA DI MORO
CHIARO |  RUVIDO
VERDE RAL 6009 |
|  TESTA
DI MORO SCURO |  BRONZO
VERNICIATO |
|  RUVIDO
GRIGIO RAL 7001 |  ARGENTO OX |

MARMO + 10%

- | |
|---|
|  VERDE MARMO |
|  MARRONE MARMO |
|  GRIGIO MARMO |

LEGNO + 30%

- | |
|--|
|  NOCE RUVIDO |
|  RENOLIT CHIARO |
|  RENOLIT SCURO |
|  CILIEGIO 317-70R |

ACCESSORI - PLASTICHE

- | |
|--|
|  ALLUMINIO BIANCO
BIANCO |
|  ALTRI COLORI ALLUMINIO
NERO |

RAL A SCELTA



Quantità minima 3 pezzi.
Richiedere preventivo. Verificare sempre tempi di consegna.

DETTAGLI TECNICI



+ 2 ANTE

0.22 due ante è particolarmente consigliata per porte-finestre di larghe dimensioni.
L'azionamento laterale delle due ante dx + sx si incontrano al centro con chiusura magnetica.



+ REVERSIBILE

0.22 reversibile è particolarmente consigliata per porte-finestre di larghe dimensioni.
L'azionamento laterale dei due profili scorrevoli permettono il movimento totale della rete da entrambi i lati.
E' indicata in abbinamento con infissi scorrevoli.



LISTINO IVA ESCLUSA

LINEA PLISSETTATA				
0.22	Minimo di Fatturazione 1 ANTA: 1,50 MQ	€	129,00	mq
0.22 DUE ANTE	Minimo di Fatturazione 2 ANTE: 3,00 MQ	€	129,00	mq
0.22 REVERSIBILE	Minimo di Fatturazione 1 ANTA: 2,00 MQ	€	143,00	mq
	Kit compensatore 0.22	€	37,00	pz.



Zanzariere a Pannelli







Pratika 01



TIPO DI ATTACCO



Zanzariera a schermo fisso ideale per zone ventilate, si realizza con un solo profilo, versatile per le sue varie possibilità di fissaggio; utilizzando accessori specifici, si può installare: nel vano finestra con attacco a muro, in appoggio con attacco "coccinella", in appoggio con attacco angolo magnetico e in appoggio con attacco con perimetro magnetico.

OPTIONAL:

- Rete in fibra Duranet
- Rete in acciaio 18/16
- Rete Petscreen



MISURE CONSIGLIATE mm

PRATIKA 01 SENZA TRAVERSO	L MIN-MAX		H MIN-MAX	
UN'ANTA	130	1400	130	1400

PRATIKA 01 CON TRAVERSO	L MIN-MAX		H MIN-MAX	
UN'ANTA	130	1400	130	2400

MISURA FINITA: la zanzariera verrà fornita con le stesse misure ordinate comprensiva di spazzolino.

MISURA LUCE: (specificare) la zanzariera verrà fornita 2mm in meno della luce vano.

N.B.: Per i prodotti in cui una delle due dimensioni supera 1400mm, verrà applicato il traverso al centro. Se entrambi i lati superano i 1500mm potrà essere applicata solo la rete in fibra di vetro.

COLORI ALLUMINIO

STANDARD - di serie



MARMO + 10%

LEGNO + 30%



RAL A SCELTA



Quantità minima 3 pezzi.
Richiedere preventivo. Verificare sempre tempi di consegna.

ACCESSORI - PLASTICHE



LISTINO IVA ESCLUSA Minimo di Fatturazione 1 ANTA: 1,08 MQ

LINEA PANNELLI

STANDARD

RETE IN ALLUMINIO BRUNITA

A RICHIESTA

RETE IN ALLUMINIO NATURALE O FIBRA

PRATIKA 01 ATTACCO PERIMETRO MAGNETICO	€	73,00	mq
PRATIKA 01 ATTACCO ANGOLO MAGNETICO	€	73,00	mq
PRATIKA 01 ATTACCO COCCINELLA	€	70,00	mq
PRATIKA 01 ATTACCO A MURO	€	67,00	mq

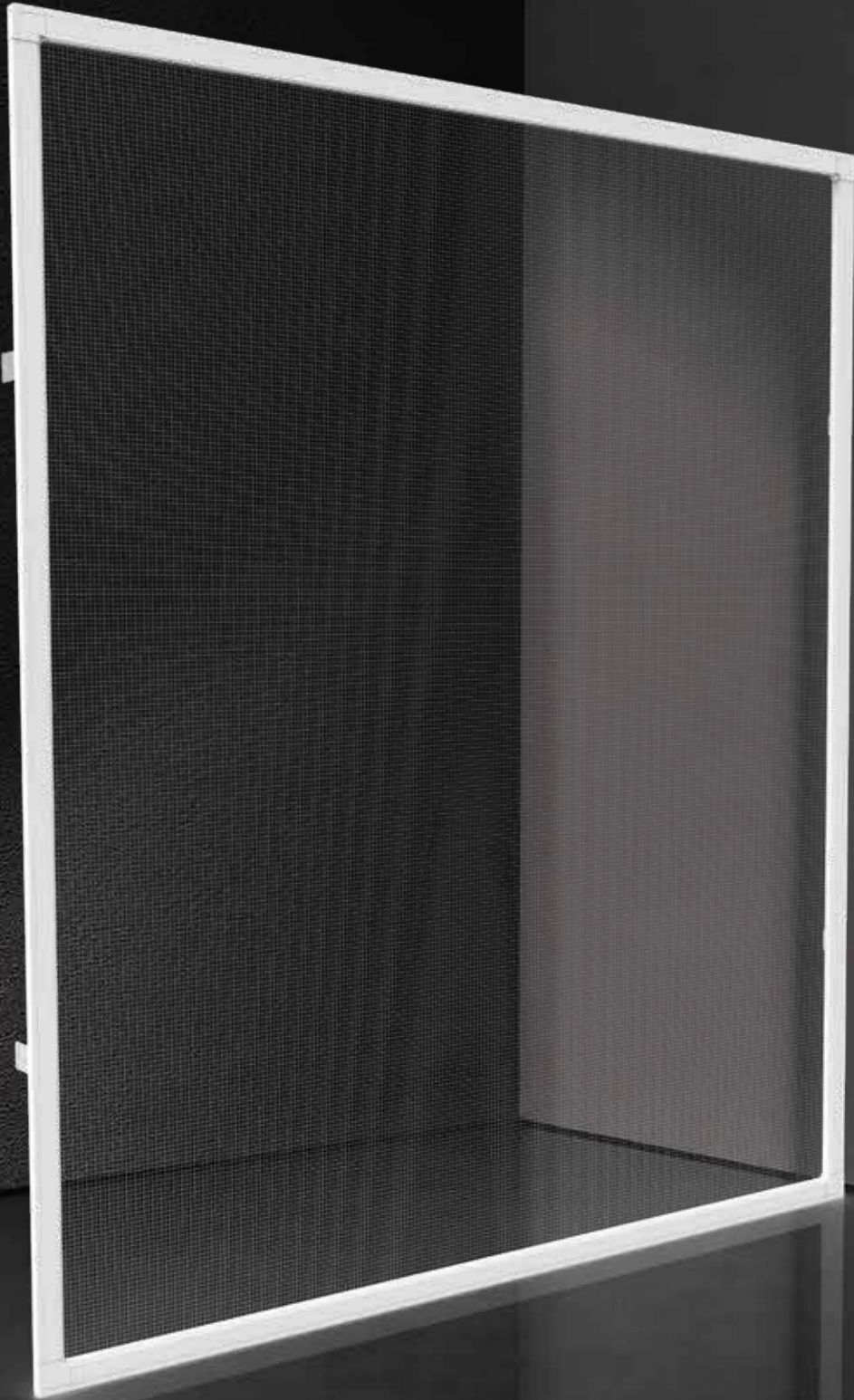



Pratika 02







+ Zanzariera a schermo fisso fornita di serie con spazzolino perimetrale.
Ordinando accessori specifici la si può installare: In appoggio con attacco con perimetro magnetico.

COLORI ALLUMINIO

STANDARD - di serie

-  RUVIDO BIANCO RAL 9010
-  RUVIDO AVORIO RAL 1013
-  RUVIDO MARRONE RAL 8017
-  TESTA DI MORO CHIARO
-  OPACO NERO RAL 9005
-  BRONZO VERNICIATO
-  ARGENTO OX

ACCESSORI - PLASTICHE

-  NERO
-  BIANCO
-  AVORIO
-  BRONZO

RAL A SCELTA

 Quantità minima 3 pezzi.
Richiedere preventivo. Verificare sempre tempi di consegna.

LISTINO IVA ESCLUSA Minimo di Fatturazione 1 ANTA: 1,05 MQ

LINEA PANNELLI

STANDARD

RETE IN ALLUMINIO BRUNITA

PRATIKA 02 ATTACCO A MURO

RETE ACCIAIO INOX 18/16 AISI 316

RETE DURANET™

RETE IN ALLUMINIO NATURALE O FIBRA

€ **98,00** mq

€ **27,50** mq

€ **13,00** mq

A RICHIESTA

MISURE CONSIGLIATE mm

PRATIKA 02 SENZA TRAVERSO	L		H	
	MIN	MAX	MIN	MAX
UN'ANTA	130	1400	130	1400

PRATIKA 02 CON TRAVERSO	L		H	
	MIN	MAX	MIN	MAX
UN'ANTA	130	1400	130	2400

MISURA FINITA: la zanzariera verrà fornita con le stesse misure ordinate comprensiva di spazzolino.

MISURA LUCE: (specificare) la zanzariera verrà fornita 2mm in meno della luce vano.

N.B.: Per i prodotti in cui una delle due dimensioni supera 1400mm, verrà applicato il traverso al centro.
Se entrambi i lati superano i 1500mm potrà essere applicata solo la rete in fibra di vetro.

OPTIONAL

SEZIONE PROFILO CON SPAZZOLINO E MAGNETE

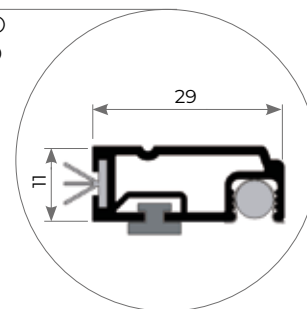

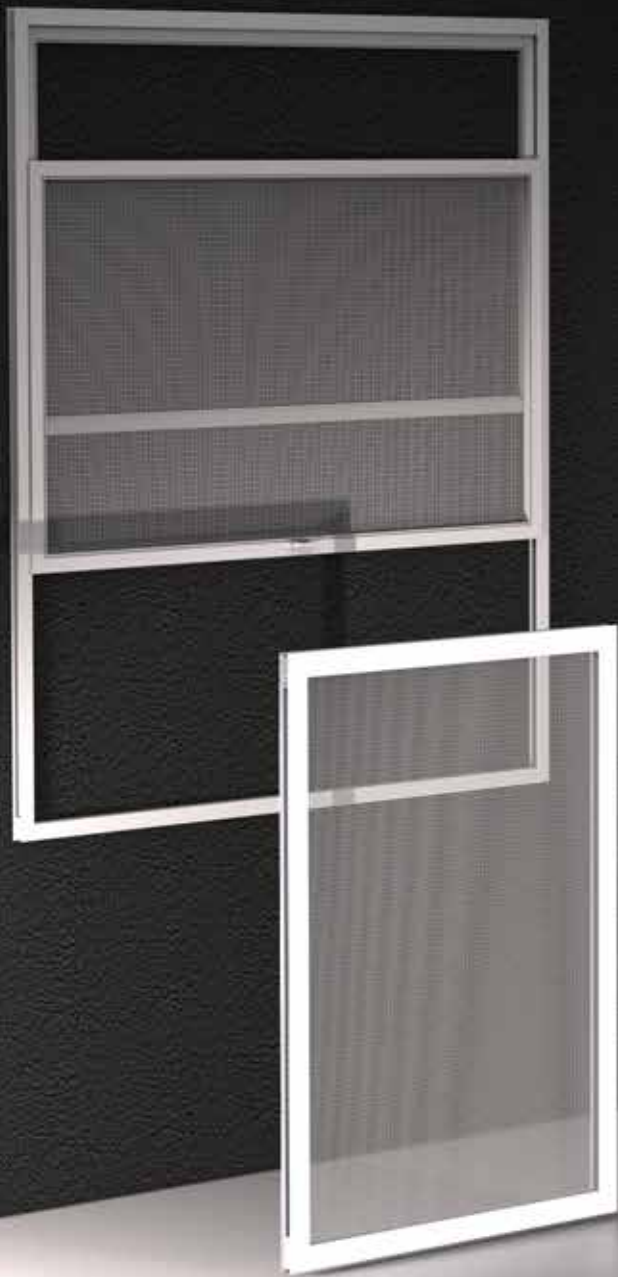

Tris



Tris è una zanzariera a schermo fisso per finestre, realizzabile nelle versioni: scorrevole e saliscendi.

Di facile applicazione, si adatta in spazi molto ridotti grazie al suo ingombro di massimo 25 mm.

Viene fornita di serie con rete grigia 18x16 in fibra di vetro.

OPTIONAL:

- Rete in fibra Duranet
- Rete in acciaio 18/16

Le dimensioni della Tris devono essere trasmesse in mm indicando base x altezza, specificando se trattasi di misura finita o luce.

Fissa Scorrevole Saliscendi

SISTEMA
DI FISSAGGIO
PER SPAZI RIDOTTI

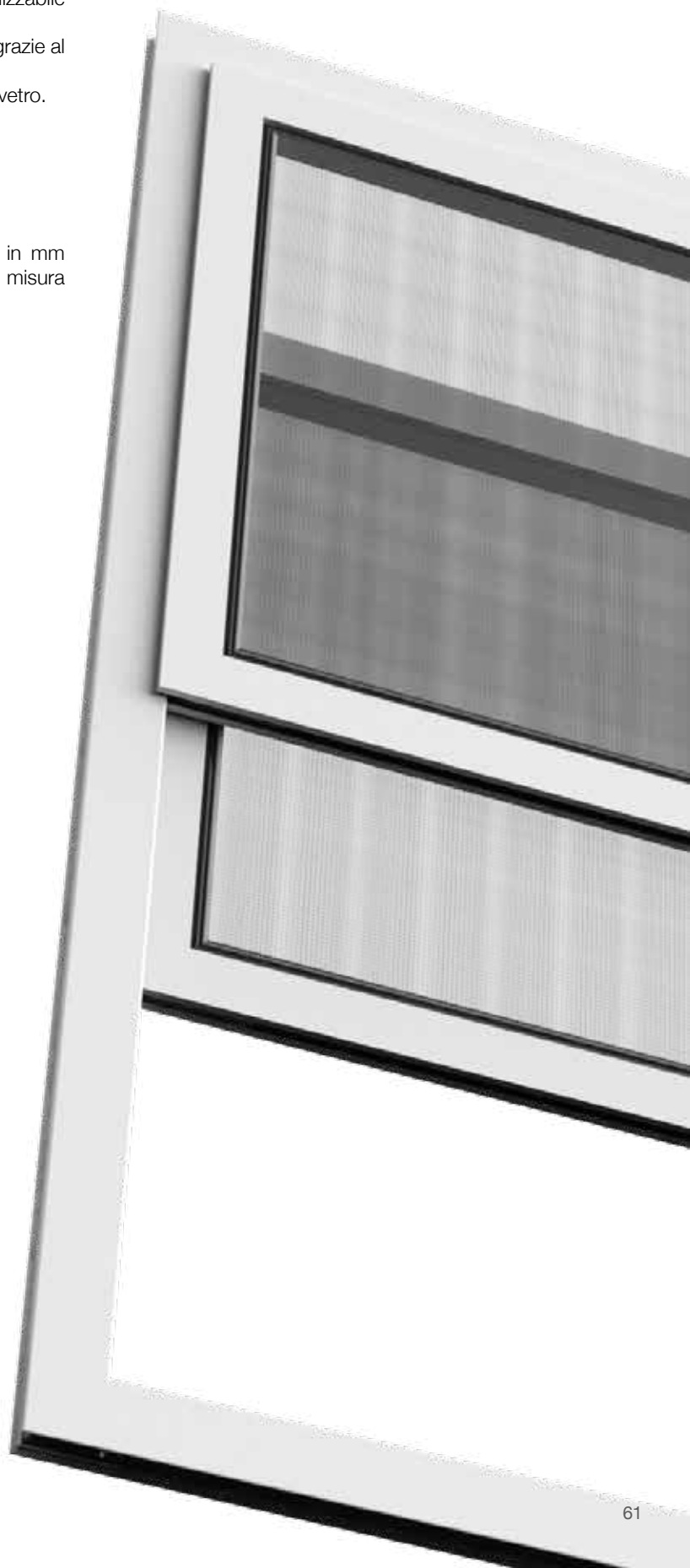

SEZIONE ORIZZONTALE STANDARD

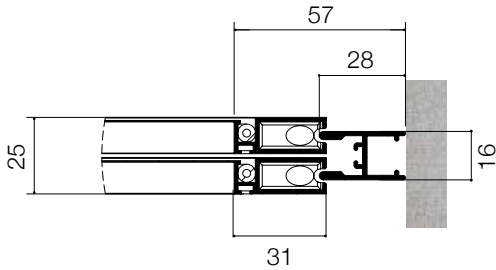

SEZ. ORIZZONTALE + COMPENSATORE

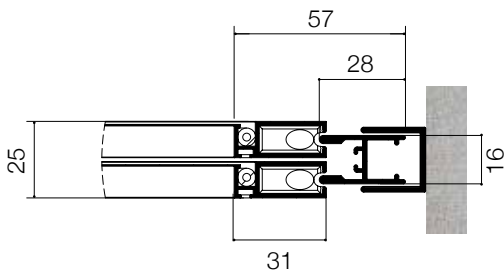



MISURE CONSIGLIATE

	L		H	
	MIN	MAX	MIN	MAX
FISSA	0	130	1500	1500
SCORREVOLE	800	2500	0	1600
SALISCENDI	400	2500	600	1600

COLORI ALLUMINIO

STANDARD - di serie

-  SEMILUCIDO BIANCO 9010
  ARGENTO OX
-  SEMILUCIDO AVORIO RAL 1013
-  SEMILUCIDO MARRONE RAL 8017
-  TESTA DI MORO CHIARO
-  OPACO NERO RAL 9005
-  BRONZO VERNICIATO

RAL A SCELTA

- 
 Quantità minima 3 pezzi.
 Richiedere preventivo. Verificare sempre tempi di consegna.

RETE AD ALTA RESISTENZA

Dura-NET



DETTAGLI TECNICI



TELAIO FISSO IRREGOLARE LATI CURVI

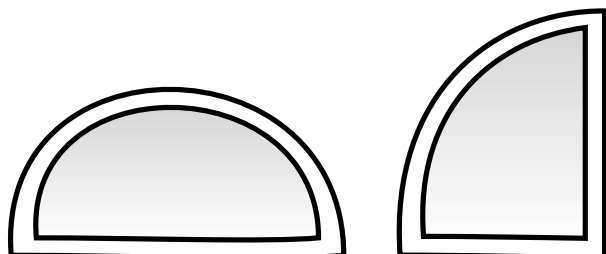

Fornire sempre i disegni e le dime esatte del telaio. Raggio min. 20 cm.

LISTINO IVA ESCLUSA

LINEA PANNELLI

STANDARD

A RICHIESTA

RETE IN ALLUMINIO BRUNITA

RETE IN ALLUMINIO NATURALE O FIBRA
ALTEZZA TRAVERSO

TRIS SALISCENDI	Minimo di Fatturazione 1 ANTA: 1,50 MQ	€	97,00	mq
TRIS SCORREVOLE	Minimo di Fatturazione 1 ANTA-2 ANTE: 2,00 MQ - 3 ANTE 3MQ - 4 ANTE 4 MQ	€	97,00	mq
	Kit di compensazione altezza		+15%	
	Maggiorazione per curva	€	80,00	pz.

OPTIONAL +

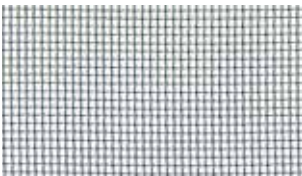
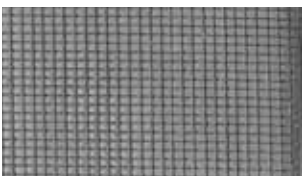
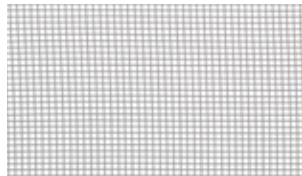
		Maggiorazioni	€
	Rete in acciaio 18/16	+ 27,50	mq
	Rete in fibra "Duranet"	+ 13,00	mq
	Rete Pet Screen	+ 21,50	mq

Corner Point e Mini Campioni



MINI CAMPIONI
L 500 x H 700 x P 100 mm



EXPO
L 800 x H 2100 x P 580 mm



Modulo d'ordine



 **DOWNLOAD**

SCARICA LA VERSIONE ELETTRONICA DAL NOSTRO SITO **suncover.com**
OPPURE SCRIVI A: **sunout@suncover.com**

+ ENTRARE NELLA RETE SUNCOVER
NON È MAI STATO COSÌ FACILE E VELOCE.

È una piattaforma web e con un semplice Click potrai redigere un preventivo o inserire un ordine e seguire analiticamente lo stato di avanzamento del processo produttivo per ogni singola riga d'ordine. Per maggiori informazioni contatta il tuo referente commerciale in Suncover.



CLICK+





+ LA NUOVA APPLICAZIONE CHE SUNCOVER
METTE A DISPOSIZIONE DEI CLIENTI



Condizioni Generali di Vendita

1 - DISPOSIZIONI GENERALI

(a) I termini e le condizioni qui di seguito indicati (le "Condizioni Generali di Vendita") formano parte integrante dei contratti conclusi tra il Venditore e l'Acquirente per la fornitura dei prodotti del Venditore (i "Prodotti").

(b) Le Condizioni Generali di Vendita si applicano a tutte le transazioni concluse tra il Venditore e l'Acquirente senza la necessità che vi sia un espresso richiamo alle stesse o uno specifico accordo in tal senso alla conclusione di ogni singola transazione. Qualsiasi condizione o termine differente trova applicazione soltanto se confermato per iscritto da parte del Venditore.

(c) Il Venditore si riserva il diritto di modificare, integrare o variare le Condizioni Generali di Vendita, allegando tali variazioni alle offerte ovvero a qualsivoglia corrispondenza inviata per iscritto all'Acquirente

2 - OFFERTE ED ORDINI

(a) Le offerte del Venditore non sono da considerarsi vincolanti, in particolare con riferimento alle quantità, ai prezzi e ai termini di consegna.

(b) Gli ordini e/o le modifiche di ordini effettuati verbalmente o telefonicamente devono essere confermati, per iscritto a mezzo fax oppure e-mail, da parte dell'Acquirente. In caso contrario il Venditore non si assume alcuna responsabilità con riguardo a eventuali errori o possibili fraintendimenti.

(c) Le informazioni contenute nei cataloghi o stampati pubblicitari del Venditore, quali caratteristiche tecniche dei prodotti o dei componenti, dimensioni, schemi di montaggio, colori, ecc., hanno valore meramente indicativo, in ragione delle specifiche tecniche e della evoluzione tecnologica dei prodotti aziendali. I dati impegnativi potranno essere forniti di volta in volta e dietro esplicita richiesta. Al fine di migliorare la qualità del prodotto, il Venditore si riserva il diritto di modificare lo stesso senza alcun preavviso e anche dopo l'accettazione dell'ordine.

(d) Gli ordini effettuati dall'Acquirente non s'intendono accettati finché non siano stati confermati per iscritto (email, sistemi intranet o altri sistemi digitali) da parte del Venditore. In caso di variazioni di ordini trasmessi dall'Acquirente per le vie brevi, l'emissione della fattura da parte del Venditore oppure l'esecuzione dell'ordine da parte del Venditore sarà considerata quale conferma.

(e) Il Venditore si riserva la facoltà di accettare modifiche o annullamenti di ordine in funzione dello stato di avanzamento della commessa.

(f) L'Acquirente si impegna a manlevare il venditore da qualsiasi costo che questi abbia sostenuto per l'esecuzione dell'ordine anche nel caso di annullamento e/o variazione dello stesso.

3 - PREZZI E TERMINI DI PAGAMENTO

(a) I prezzi della merce sono quelli del listino in vigore al momento dell'ordine, eccetto deroga scritta. Le offerte e/o gli ordini sono validi con i prezzi indicati per il periodo menzionato, franco stabilimento del Venditore.

(b) I prezzi dei Prodotti non sono comprensivi di IVA, che deve essere corrisposta al momento della consegna o in conformità alle specifiche disposizioni indicate nella fattura.

(c) Il pagamento deve essere effettuato nei termini e con le modalità esposte in fattura. Le rimesse dirette devono essere effettuate a mezzo bonifico bancario, assegno circolare, assegno bancario o contanti nei limiti imposti dalla vigente normativa.

(d) Tasse, imposte, spedizione, assicurazione, installazione, formazione all'utente finale, servizio post-vendita non sono inclusi nei prezzi se non quotate separatamente.

(e) In aggiunta agli altri rimedi consentiti dalla legge applicabile o dalle presenti Condizioni Generali di Vendita, il Venditore si riserva il diritto di applicare interessi di mora sui ritardati pagamenti a decorrere dalla data in cui sia maturato il diritto al pagamento, calcolati al tasso ufficiale di riferimento maggiorato di 8 punti e comunque sempre all'interno dei tassi soglia ex Legge 108/96. In caso di rapporto tra imprese, il Venditore si riserva di applicare gli interessi moratori a norma dell'art. 2 del D. Lgs. n. 231/2002, come sostituito dall'art. 1, comma 1, lettera b), del D. Lgs. n. 192 del 2012, e ss.mm.ii.

Per ritardato pagamento o insoluti, oltre alle spese bancarie, saranno addebitate le spese di gestione insoluto pari a € 10,00.

(f) Nel caso in cui l'Acquirente non effettui il pagamento nei termini e secondo le modalità indicate dal Venditore o nel caso in cui l'attività dell'acquirente sia condotta non in conformità al corso ordinario degli affari, con ciò intendendosi, senza alcuna limitazione, l'emissione di atti di sequestro o di protesti, o quando i pagamenti siano stati ritardati o siano state richieste o promosse procedure concorsuali, il Venditore ha il diritto, a propria discrezione, di sospendere o di cancellare ulteriori consegne e/o di dichiarare qualsiasi pretesa derivante dal rapporto d'affari come immediatamente esigibile. Inoltre il Venditore può in tali casi richiedere anticipi sui pagamenti e/o un deposito in garanzia.

(g) L'Acquirente non ha alcun diritto di effettuare alcuna compensazione, trattenuta o riduzione tranne che nel caso in cui la propria domanda in tal senso sia stata definitivamente e giudizialmente accolta.

4 - TERMINI DI CONSEGNA

(a) Se non diversamente concordato per iscritto, qualsiasi termine di consegna indicato non è vincolante per il Venditore. Salvo diverso accordo tra le parti, il termine di consegna indicativo è quello precisato nella conferma d'ordine. Tuttavia il Venditore si impegna ad eseguire l'ordine ricevuto entro 60 giorni dal termine di consegna indicato in conferma d'ordine.

(b) Il Venditore si riserva il diritto di effettuare ragionevolmente consegne parziali, tranne che non ci siano disposizioni tassative indicate dall'Acquirente in fase di ordine.

(c) Qualsiasi responsabilità per la consegna derivante da forza maggiore o da altri eventi imprevedibili non imputabili al Venditore, ivi inclusi, senza alcuna limitazione, scioperi, serrate, disposizioni della pubblica amministrazione, successivi blocchi delle possibilità di esportazione o importazione, in considerazione della loro durata e della loro portata, liberano il Venditore dall'obbligo di rispettare qualsiasi termine di consegna pattuito.

(d) Il Venditore non è obbligato ad accettare resi dei prodotti, salvo che sia stato espressamente pattuito per iscritto. Qualsiasi costo a tal fine sostenuto è a carico dell'Acquirente.

Condizioni Generali di Vendita

5 - MODALITÀ DI CONSEGNA

(a) Il Venditore provvederà a recapitare ai clienti i prodotti ordinati mediante vettore di propria fiducia, oppure direttamente qualora la destinazione rientri nelle aree servite dal servizio di consegna aziendale. Modalità di consegna diverse, anche parziali, devono essere comunicate dall'Acquirente al Venditore tassativamente entro e non oltre la trasmissione dell'ordine.

(b) Le spese di spedizione della merce sono a totale carico dell'Acquirente, salvo accordi diversi pattuiti tra le parti nella conferma d'ordine. Tutte le merci si intendono rese franco nostra sede. Il trasporto sarà calcolato come spesa fissa di € 25,00 fino ad un importo di vendita di € 700,00: oltre tale importo le spese di trasporto ammontano al 3,5% del totale della merce. Per pagamento in CONTRASSEGNO sarà applicato un supplemento pari € 6,50 per importi fino ad € 250,00 e il 2% sul totale imponibile per importi maggiori ad € 250,00.

6 - DOVERE DI ISPEZIONE E ACCETTAZIONE DEI PRODOTTI

(a) Al momento della presa in consegna dei Prodotti, l'Acquirente dovrà immediatamente:

(i) verificare le quantità e l'imballaggio dei Prodotti e registrare qualsiasi obiezione nella nota di consegna firmando il DDT o la Fattura "con riserva"
(ii) effettuare un controllo di conformità dei Prodotti rispetto a quanto indicato nella conferma d'ordine e registrare qualsiasi difformità nella nota di consegna.

(b) Nel caso di denuncia di vizi l'Acquirente deve rispettare le procedure e i termini che seguono:

(i) la comunicazione deve essere effettuata entro 8 giorni consecutivi a partire dalla presa in consegna dei Prodotti da parte dell'Acquirente. Nel caso in cui la contestazione sia relativa ad un vizio che, nonostante l'ispezione iniziale, sia rimasto celato, la contestazione deve essere effettuata al più presto entro la fine del giorno lavorativo in cui il vizio sia stato scoperto e, in ogni caso, non più tardi di 2 (due) settimane dalla presa in consegna dei Prodotti;

(ii) la comunicazione dettagliata deve essere inoltrata in forma scritta al Venditore entro i termini sopra indicati. Qualsiasi comunicazione effettuata telefonicamente non viene accettata come valida ed efficace;

(iii) la comunicazione deve riportare gli estremi dell'etichetta applicata al prodotto (laddove presente), specificare la tipologia e l'ammontare dei vizi addotti;

(iv) l'Acquirente acconsente a mettere a disposizione i Prodotti contestati perché vengano ispezionati; tale ispezione verrà effettuata dal Venditore o da un incaricato nominato dal Venditore.

(c) Il materiale che si ritiene difettoso dovrà essere spedito, previo avviso del Venditore, in porto franco, e quello sostituito rimarrà di proprietà del Venditore. La merce resa deve essere imballata con la massima cura, adottando tutte le precauzioni necessarie per evitare danneggiamenti durante il trasporto.

(d) Le merci rese saranno verificate dalla Venditrice per attestarne l'effettiva difformità contestata e la stessa provvederà a sostituire i prodotti difettosi o rimborsarne il prezzo in caso di denuncia fondata, mentre addebiterà all'acquirente tutti i costi sostenuti in caso di denuncia infondata. E' comunque facoltà della Venditrice controllare accuratamente gli articoli resi e, secondo le circostanze ed a suo insindacabile parere, riparati, sostituiti o rimborsati. Per le riparazioni fuori garanzia, invece, la Venditrice dovrà comunicare all'Acquirente il relativo preventivo di spesa, che dovrà essere approvato per iscritto.

(e) Qualsiasi Prodotto per il quale non sia stata sollevata alcuna contestazione conformemente alle procedure e ai termini qui sopra indicati viene considerato approvato e accettato dall'Acquirente.

(f) Non è ammesso il c.d. recesso "ad nutum".

7 - RISARCIMENTO DANNI

Per errori di produzione della merce, difetti della stessa, nonché il suo cattivo funzionamento in relazione alla pattuita destinazione d'uso, di cui, comunque, sarà accertata la responsabilità del Venditore, sarà riconosciuta, solo ed esclusivamente, la riproduzione e la spedizione della stessa merce identica per quantità e qualità (genere e tipo) priva di ogni vizio e perfettamente funzionante. Restano, quindi, esclusi tutti gli eventuali altri costi sostenuti dall'Acquirente come ad esempio: smontaggio, rimontaggio, ore uomo, ore di viaggio, oneri di trasporto, ecc., nonché ogni altra spesa e/o risarcimento diretto o indiretto.

8 - TERMINI DI GARANZIA

(a) Il Venditore garantisce che i prodotti sono esenti da vizi e conformi alle specifiche tecniche dichiarate.

(b) La garanzia si applica solo sui prodotti utilizzati in ambiente e per applicazioni coerenti con le specifiche dichiarate dal Venditore; ogni uso improprio è da ritenersi vietato.

(c) La garanzia non avrà validità se l'inconveniente o anomalia risulterà dipendente da applicazioni non corrette o non adeguate al prodotto, oppure se lo stesso non sarà conforme alla messa in servizio. Inoltre la garanzia non avrà validità per danni causati da mancata manutenzione e/o danni accidentali causati dall'utilizzatore del Prodotto. L'eventuale modifica o sostituzione di parti del prodotto non autorizzata dal Venditore, solleva il costruttore da responsabilità civili e penali, facendo comunque decadere la garanzia. La garanzia non copre le normali parti soggette ad usura.

(d) Salvo diversa pattuizione, i prodotti del Venditore sono coperti da garanzia nei termini di legge a partire dalla data della consegna. La garanzia si intende per sostituzione e/o riparazione gratuita dei pezzi che presentassero difetti di fabbricazione. Non rientrano nella garanzia tutti i danni non riconducibili a diretta colpa del Venditore come, a titolo esemplificativo e non esaustivo: danni da usura da agenti atmosferici e/o da terzi, danni subiti durante il trasporto, danni da cattiva conservazione, danni da manomissione del prodotto, danni da errato montaggio e/o da imperizia d'uso, danni da superamento dei limiti di prestazione, danni derivanti da informazioni errate o incomplete fornite in fase di ordine.

(e) La durata minima della garanzia è quella prevista dalle attuali disposizioni di Legge. Il Venditore si riserva la facoltà di ampliare i termini di garanzia su specifici Prodotti.

Non sono oggetto di garanzia i componenti del prodotto soggetti ad usura (reti, teli).

Condizioni Generali di Vendita

9 - LIMITAZIONE DELLA RESPONSABILITÀ

(a) Tranne che nei casi di giustificata contestazione sollevati conformemente a quanto previsto nel precedente paragrafo 6), all'Acquirente non è riconosciuto alcun ulteriore diritto o rimedio. In particolare, il Venditore non è responsabile per alcun indennizzo richiesto per violazione o inadempimento contrattuale, per qualsiasi danno diretto o perdita di profitto sopportato dall'Acquirente in conseguenza dell'uso, del mancato uso, o dell'installazione dei Prodotti in altri prodotti, ad eccezione dei casi coperti da garanzia indicati nel paragrafo 7) o in caso di dolo o colpa grave da parte del Venditore.

(b) Il Venditore farà tutto quanto in suo potere per consegnare i Prodotti entro i termini eventualmente concordati, ma in nessun caso potrà essere chiamato a rispondere dei danni direttamente o indirettamente causati dalla ritardata esecuzione di un contratto o dalla ritardata consegna dei Prodotti.

(c) I cataloghi, il materiale tecnico, i listini prezzi o altro materiale promozionale del Venditore costituiscono soltanto un'indicazione della tipologia dei Prodotti e dei prezzi e le indicazioni ivi indicate non sono vincolanti per il Venditore.

10 - RISERVA DI PROPRIETÀ

(a) I Prodotti forniti rimangono di piena proprietà del Venditore fino alla data in cui l'Acquirente non abbia provveduto al pagamento dell'intero prezzo degli stessi e di tutte le somme dovute al Venditore. Fino a tale momento l'Acquirente conserva i prodotti in qualità di possessore fiduciario del Venditore e deve custodire i Prodotti adeguatamente immagazzinati, protetti e assicurati.

11 - PROPRIETÀ INTELLETTUALE DEL VENDITORE

a) L'Acquirente riconosce espressamente che i marchi, nomi di commercio o altri segni distintivi apposti sulla merce sono di esclusiva proprietà del Venditore e non possono essere alterati, modificati, rimossi o cancellati in qualsiasi modo. L'Acquirente ha il limitato diritto di uso dei marchi, nomi di commercio o altri segni distintivi, così come di ogni altro diritto di privativa industriale o know-how produttivo e commerciale incorporato nella merce e che rimane di proprietà esclusiva del Venditore, al solo e limitato fine di rivendere la merce al pubblico. Ogni diverso utilizzo della proprietà intellettuale del Venditore da parte dell'Acquirente, se non espressamente concesso per iscritto, si intenderà violazione da parte dell'Acquirente dei predetti diritti esclusivi del Venditore, anche sotto il profilo della responsabilità contrattuale e, come tale, sarà propriamente perseguito.

b) I documenti, disegni, dati ed informazioni (sia in forma cartacea, sia su supporto elettronico) che dovessero venire consegnati all'Acquirente, rimangono di esclusiva proprietà di Venditore e costituiscono supporto per una migliore rappresentazione dei Prodotti e sono indicativi delle prestazioni dei Prodotti stessi. Il Venditore si riserva di apportare modifiche parziali o totali ai Prodotti senza preavviso declinando ogni responsabilità su eventuali dati inesatti. L'Acquirente si impegna a non riprodurli, a non divulgarli a terzi e ad assumere altresì le opportune cautele nei confronti del proprio personale al fine di garantirne la tutela.

12 - TRATTAMENTO DEI DATI PERSONALI

(a) Ai sensi degli artt. 13 e 14 del regolamento UE 2016/679 e del Decreto Legislativo 196/2003 e ss.mm.ii. i dati personali sono raccolti per finalità connesse alla gestione degli ordinari rapporti commerciali, alla tenuta della contabilità clienti/fornitori, per finalità esclusivamente interne di statistica, ricerca di mercato e per comunicazioni di carattere commerciale; il trattamento dei dati personali avviene mediante strumenti manuali, informatici e telematici con logiche strettamente correlate alle finalità e, comunque, in modo da garantire la sicurezza e la riservatezza dei dati stessi in conformità alle norme vigenti; i dati personali saranno conservati finché saranno necessari per il conseguimento delle finalità per cui sono stati raccolti;

I dati personali saranno comunicati per l'espletamento delle attività commerciali, amministrative e contabili all'interno della Società e ai soggetti che svolgono specifici incarichi connessi all'adempimento di obblighi amministrativi, contabili e gestionali legati all'ordinario espletamento della nostra attività economica. La titolarità del trattamento dei dati oggetto della presente informativa compete alla Società. La parte interessata, inoltre, ha diritto di accedere, rettificare, cancellare, limitare il trattamento dei suoi dati oppure opporsi all'utilizzo degli stessi. Il conferimento dei dati personali relativi al trattamento in parola è obbligatorio nella misura necessaria e limitatamente al raggiungimento delle finalità di vendita di beni e servizi richiesti e conseguenti attività amministrative, contabili e fiscali mentre è facoltativo per le finalità di invio di promozioni commerciali.

(b) Per una versione completa dell'Informativa si rimanda alla Privacy Policy reperibile alla pagina <https://suncover.com/privacy-policy/> del sito internet.

13 - CONTROVERSIE

Per qualsiasi controversia derivante dall'interpretazione o dalla esecuzione delle prima indicate clausole, le parti convengono reciprocamente di adire selettivamente ed esclusivamente il Foro di Taranto anche in caso di connessione.

14 - DISPOSIZIONI FINALI

(a) Ogni singola clausola deve intendersi accettata e confermata dall'Acquirente, anche ai sensi degli artt. 1341 e 1342 c.c., con l'adesione della apposita dichiarazione, in forma cartacea e/o informatica, contenuta nel modulo di richiesta fornitura di Prodotti, che espressamente richiama le presenti condizioni generali di vendita.

(b) I rapporti fra le parti sono regolati esclusivamente dalla proposta/offerta e dalle presenti Condizioni, che annullano ogni altra intesa scritta o verbale precedentemente intercorsa. La tolleranza anche prolungata e/o reiterata da parte del Venditore di violazioni compiute dal Cliente non implica acquiescenza né limitazioni di validità ed efficacia delle clausole violate e di tutte le altre contenute nell'accordo. Ogni modifica delle condizioni e dei termini della presente proposta richiede - appena di nullità - la forma scritta.

Si accettano espressamente le seguenti clausole sopra descritte previa adeguata lettura e comprensione

n°: 1 - 2 - 3 - 4 - 5 - 6 - 7 - 8 - 9 - 10 - 11 - 13 - 14

pec: amministrazione@pec.penta-trade.com

Zanzariere



Via XXV Aprile 1945, n°6 – 40016 – San Giorgio di Piano (BO)

Tel. +39 051 665 0069

sun@suncover.com - suncover.com

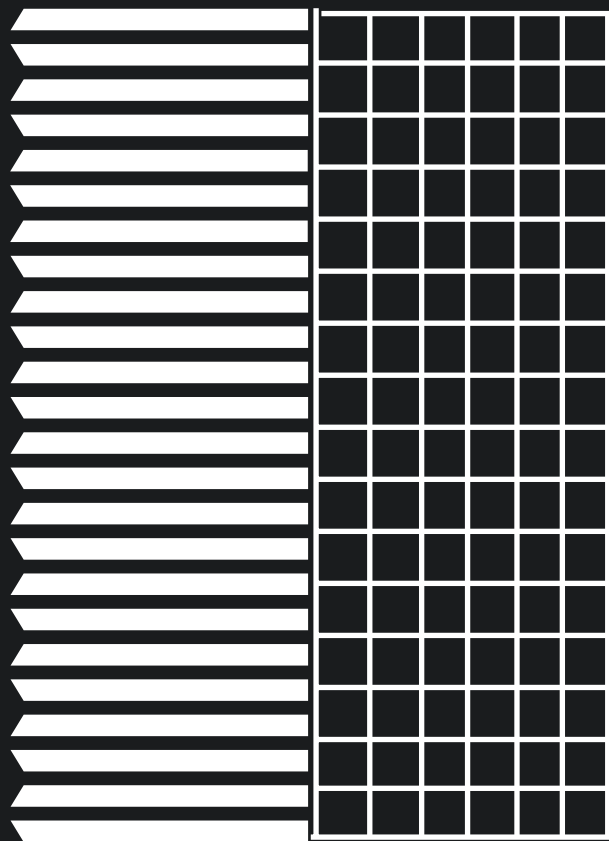

Via XXV Aprile 1945, n°6 – 40016 – San Giorgio di Piano (BO)

Tel. +39 051 665 0069

sun@suncover.com - suncover.com